

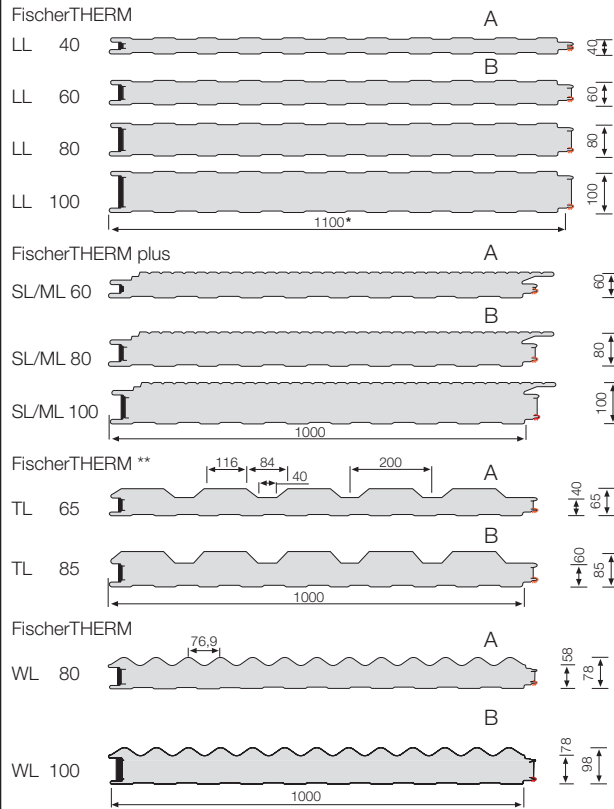



	Seite
Inhalt	3
Lieferprogramm	4
Farbgruppen	5
Belastungstabellen	
FischerTHERM LL40	6
FischerTHERM LL60	7
FischerTHERM LL80	8
FischerTHERM LL100	9
Belastungstabellen	
FischerTHERM plus SL60/ML60	10 - 11
FischerTHERM plus SL80/ML80	12 - 13
FischerTHERM plus SL100/ML100	14 - 15
Belastungstabellen	
FischerTHERM TL65	16
FischerTHERM TL85	17
Belastungstabelle	
FischerTHERM WL80/WL100	18
Belastungstabellen	
FischerTHERM DL70	19
FischerTHERM DL80	20
FischerTHERM DL100	21
FischerTHERM DL120	22
FischerTHERM DL140	23
Zulässige Auszugskräfte der Verbindungselemente, Ohne und mit Lastverteiler	24
Ausschreibungstext	
FischerTHERM, Wandelemente	25 – 33
Ausschreibungstext	
FischerTHERM, Dachelemente	34 – 44

**Wandelemente**



**Dachelemente**

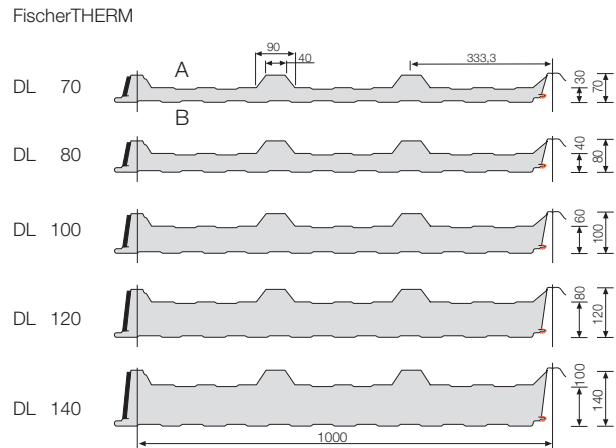

A = Außenseite  
B = Innenseite

**Längsstoßausbildung**

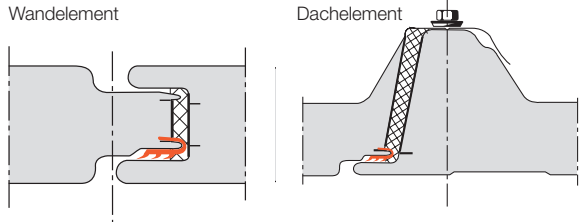

*Superdichte Fuge durch zusätzliches EPDM-Profil*

\* Ab 500 m<sup>2</sup> auch in 1000 mm Baubreiten lieferbar. Beschichtung/Farbtönen bitte anfragen.  
\*\* Lieferung der trapezprofilierten Außenschale in der Baubreite von 800 mm möglich.

Elementbezeichnung	Blechdicke t [mm]		Elementdicke d [mm]	Elementlänge max. L [m]	Elementgewicht g [kg/m <sup>2</sup> ]	Wärme-*** durchgangskoeffizient U [W/(m <sup>2</sup> K)]	Wärmedurchlaßwiderstand R [m <sup>2</sup> K/W]
	Außenschale ta [mm]	Innenschale ti [mm]					
FischerTHERM LL 40	0,55	0,55	40	12 <sup>1)</sup>	10,9	0,58	1,56
LL 60			60	16 <sup>1)</sup>	11,8	0,39	2,36
LL 80			80	16 <sup>1)</sup>	12,7	0,30	3,16
LL 100			100	16 <sup>1)</sup>	13,6	0,24	3,96
FischerTHERM plus SL 60/ML 60	0,63	0,55	60	16 <sup>1)</sup>	13,3	0,39	2,36
SL 80/ML 80			80	16 <sup>1)</sup>	14,2	0,30	3,16
SL 100/ML 100			100	16 <sup>1)</sup>	15,1	0,24	3,96
FischerTHERM TL 65	0,55 0,63	0,55	65	16 <sup>1)</sup>	12,2 12,9	0,45	2,05
TL 85	0,55 0,63		85	16 <sup>1)</sup>	13,0 13,7	0,33	2,85
FischerTHERM WL 80	0,63	0,55	78	16 <sup>1)</sup>	13,7	0,36	2,60
WL 100	0,63	0,55	98	16 <sup>1)</sup>	14,5	0,28	3,40
FischerTHERM DL 70	0,55 0,63	0,55	70	24	11,4 12,1	0,69	1,28
DL 80	0,55 0,63		80	24	11,8 12,5	0,54	1,68
DL 100	0,55 0,63		100	24	12,7 13,4	0,38	2,48
DL 120	0,55 0,63		120	24	13,6 14,3	0,29	3,28
DL 140	0,55 0,63		140	24	14,4 15,1	0,23	4,08

<sup>1)</sup> empfohlene max. Länge

\*\*\*Wärmeleitfähigkeit nach DIN 52612 [ $\lambda = 0,025 \text{ W/(mK)}$ ]

Farbgruppe		I	II	III
Temperatur $\delta \alpha$ °C		55	65	80
Helligkeitswerte H %		90 - 75	74 - 40	39 - 8
<b>COLORCOAT HPS 200</b>				
Farbton-Nr.	H			
Rotbraun 04D44	33			●
Kupferbraun 04C39	41		●	
Ozeanblau 18C39	39			●
Weiß 00E55	94	●		
Dunkelbraun 08B29	33			●
Hellgrau 10A05	72		●	
Blaugrau 18B25	47		●	
Grauweiß RAL 9002 *	86	●		
Laubgrün RAL 6002 *	33			●
<b>Polyester SP/Polyvinylidenfluorid (PVDF)</b>				
Farbton	RAL	H		
Sandgelb 1002	68		●	
Hellelfenbein 1015	81	●		
Feuerrot 3000 *	39			●
Brillantblau 5007 *	33			●
Azurlblau 5009 *	28			●
Enzianblau 5010 *	24			●
Olivgrün 6003 *	22			●
Moosgrün 6005	21			●
Resedagrün 6011	43		●	
Anthrazitgrau 7016 *	21			●
Kieselgrau 7032	67		●	
Lichtgrau 7035 *	75	●		
Staubgrau 7037	40		●	
Kupferbraun 8004	35			●
Nußbraun 8011	22			●
Rotbraun 8012 *	21			●
Cremeweiß 9001 *	84	●		
Grauweiß 9002 *	86	●		
Weißaluminium 9006 *	62		●	
Graualuminium 9007 *	52		●	
Reinweiß 9010 *	90	●		

\* Farbton nur ähnlich RAL

**FischerTHERM LL40**

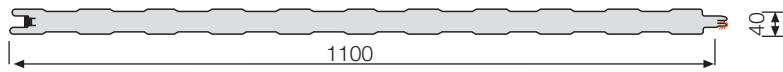

Blechdicke t:  
Außenschale = 0,55 mm  
Innenschale = 0,55 mm

**Zulässige Riegelabstände L [m]**

Stat. System	Farbgruppe	Traufhöhe/Gebäudebreite = $h/a \leq 0,25$				Traufhöhe/Gebäudebreite = $h/a \geq 0,50$			
		0 - 8 m	8 - 20 m	20 - 100 m	über 100 m	0 - 8 m	8 - 20 m	20 - 100 m	über 100 m
Einfeldträger	I, II, III	4,62 <sup>40</sup>	3,65 <sup>40</sup>	3,11 <sup>44</sup>	2,86 <sup>48</sup>	4,62 <sup>40</sup>	3,65 <sup>40</sup>	3,11 <sup>44</sup>	2,86 <sup>48</sup>
	I, II, III (f)	2,64 <sup>40</sup>	2,29 <sup>40</sup>	2,06 <sup>40</sup>	1,94 <sup>40</sup>	2,64 <sup>40</sup>	2,29 <sup>40</sup>	2,06 <sup>40</sup>	1,94 <sup>40</sup>
Zweifeldträger	I, II	4,02 <sup>40</sup> <sub>60</sub>	3,34 <sup>40</sup> <sub>71</sub>	2,96 <sup>42</sup> <sub>84</sub>	2,78 <sup>46</sup> <sub>92</sub>	4,02 <sup>40</sup> <sub>60</sub>	3,34 <sup>40</sup> <sub>71</sub>	2,96 <sup>42</sup> <sub>84</sub>	2,78 <sup>46</sup> <sub>92</sub>
	I, II (f)	4,02 <sup>40</sup> <sub>60</sub>	3,34 <sup>40</sup> <sub>71</sub>	2,90 <sup>41</sup> <sub>83</sub>	2,65 <sup>44</sup> <sub>89</sub>	4,02 <sup>40</sup> <sub>60</sub>	3,34 <sup>40</sup> <sub>71</sub>	2,90 <sup>41</sup> <sub>83</sub>	2,65 <sup>44</sup> <sub>89</sub>
	III	3,45 <sup>40</sup> <sub>60</sub>	3,11 <sup>40</sup> <sub>68</sub>	2,89 <sup>41</sup> <sub>83</sub>	2,78 <sup>46</sup> <sub>92</sub>	3,20 <sup>40</sup> <sub>60</sub>	2,88 <sup>40</sup> <sub>64</sub>	2,67 <sup>40</sup> <sub>78</sub>	2,57 <sup>43</sup> <sub>87</sub>
	III (f)	3,45 <sup>40</sup> <sub>60</sub>	3,11 <sup>40</sup> <sub>68</sub>	2,89 <sup>41</sup> <sub>83</sub>	2,65 <sup>44</sup> <sub>89</sub>	3,20 <sup>40</sup> <sub>60</sub>	2,88 <sup>40</sup> <sub>64</sub>	2,67 <sup>40</sup> <sub>78</sub>	2,57 <sup>43</sup> <sub>87</sub>
Dreifeldträger	I, II	4,62 <sup>40</sup> <sub>60</sub>	3,65 <sup>40</sup> <sub>75</sub>	3,11 <sup>44</sup> <sub>88</sub>	2,86 <sup>48</sup> <sub>95</sub>	4,62 <sup>40</sup> <sub>60</sub>	3,65 <sup>40</sup> <sub>75</sub>	3,11 <sup>44</sup> <sub>88</sub>	2,86 <sup>48</sup> <sub>95</sub>
	III	4,62 <sup>40</sup> <sub>60</sub>	3,65 <sup>40</sup> <sub>75</sub>	3,11 <sup>44</sup> <sub>88</sub>	2,86 <sup>48</sup> <sub>95</sub>	4,28 <sup>40</sup> <sub>60</sub>	3,54 <sup>40</sup> <sub>73</sub>	3,11 <sup>44</sup> <sub>88</sub>	2,86 <sup>48</sup> <sub>95</sub>
	I, II, III (f)	3,82 <sup>40</sup> <sub>60</sub>	3,18 <sup>40</sup> <sub>65</sub>	2,76 <sup>40</sup> <sub>78</sub>	2,55 <sup>43</sup> <sub>85</sub>	3,82 <sup>40</sup> <sub>60</sub>	3,18 <sup>40</sup> <sub>65</sub>	2,76 <sup>40</sup> <sub>78</sub>	2,55 <sup>43</sup> <sub>85</sub>

40	—	Erforderliche Endauflagerbreite [mm]
3,82	—	Zulässiger Riegelabstand [m]
60	—	Erforderliche Zwischenaflagerbreite [mm]

Die Tabelle gilt nur für gleiche Stützweiten. Bei abweichenden statischen Systemen, z.B. ungleichen Stützweiten, Kragarme oder anderen Belastungen sind immer Untersuchungen für den entsprechenden Einzelfall erforderlich.

Die Tabelle gilt für Gebäude mit normalen Innenklima und nicht für turmartige Gebäude.

Farbgruppen I (sehr hell), II (hell) und III (dunkel) siehe Zulassung, Anlage A, Abschnitt 3.4.2.

Die Tabelle gilt für **geschlossen** Gebäude im Sinne der DIN 1055, Teil 4. Gebäude gelten als offen, wenn 1 Seite mindestens zu 1/3 offen ist oder geöffnet werden kann - bitte sprechen Sie uns an.

Die zulässigen Riegelabstände sind in Metern [ m ] angegeben und gelten für direkte Befestigungen mit maximal 3 Schrauben je [m] und Zwischenaflagerlinie.

Bei mehr als 3 Schrauben pro Zwischenauflager ergeben sich kleinere zulässige Riegelabstände.

Liegt der Wert  $h/a$  zwischen 0,25 und 0,5 muß ein Einzelnachweis geführt werden. - bitte sprechen Sie uns an. Hierbei ist **h** die Gebäudehöhe über Oberkante Gelände und **a** immer die Gebäude-Schmalseite.

Die Durchbiegung wird maximal auf  $L/150$  für die Lastfälle, Winddruck, Windsog und Temperaturdifferenz, je für sich allein, begrenzt. Falls dies maßgebend ist, ist eine Zusatzzeile, mit **( f )** gekennzeichnet, angegeben. Bei ungünstiger Überlagerung der Windlastfälle mit Temperatur im Sommer wird mit 60% der Windlast gerechnet.

Für jeden Einzelfall sind zusätzlich die Nachweise der Befestigungen, Schraubenkopfauslenkung und Windsogverankerung noch zu erbringen.

**FischerTHERM LL60**

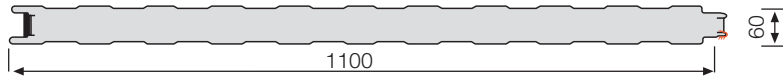

Blechkicke t:  
Außenschale = 0,55 mm  
Innenschale = 0,55 mm

**Zulässige Riegelabstände L [m]**

Stat. System	Farbgruppe	Traufhöhe/Gebäudebreite = $h/a \leq 0,25$				Traufhöhe/Gebäudebreite = $h/a \geq 0,50$			
		0 - 8 m	8 - 20 m	20 - 100 m	über 100 m	0 - 8 m	8 - 20 m	20 - 100 m	über 100 m
Einfeldträger	I, II, III	5,23 <sup>40</sup>	4,13 <sup>40</sup>	3,53 <sup>40</sup>	3,24 <sup>43</sup>	5,23 <sup>40</sup>	4,13 <sup>40</sup>	3,53 <sup>40</sup>	3,24 <sup>43</sup>
	I, II, III (f)	3,72 <sup>40</sup>	3,22 <sup>40</sup>	2,89 <sup>40</sup>	2,72 <sup>40</sup>	3,72 <sup>40</sup>	3,22 <sup>40</sup>	2,89 <sup>40</sup>	2,72 <sup>40</sup>
Zweifeldträger	I, II (f)	4,20 <sup>40</sup> <sub>60</sub>	3,56 <sup>40</sup> <sub>64</sub>	3,20 <sup>40</sup> <sub>75</sub>	3,02 <sup>40</sup> <sub>83</sub>	4,20 <sup>40</sup> <sub>60</sub>	3,56 <sup>40</sup> <sub>64</sub>	3,20 <sup>40</sup> <sub>75</sub>	3,02 <sup>40</sup> <sub>83</sub>
	III (f)	2,90 <sup>40</sup> <sub>60</sub>	2,90 <sup>40</sup> <sub>60</sub>	2,85 <sup>40</sup> <sub>70</sub>	2,78 <sup>40</sup> <sub>78</sub>	2,90 <sup>40</sup> <sub>60</sub>	2,84 <sup>40</sup> <sub>60</sub>	2,71 <sup>40</sup> <sub>67</sub>	2,64 <sup>40</sup> <sub>75</sub>
Dreifeldträger	I, II (f)	4,94 <sup>40</sup> <sub>60</sub>	4,01 <sup>40</sup> <sub>66</sub>	3,49 <sup>40</sup> <sub>79</sub>	3,24 <sup>43</sup> <sub>86</sub>	4,94 <sup>40</sup> <sub>60</sub>	4,01 <sup>40</sup> <sub>66</sub>	3,49 <sup>40</sup> <sub>79</sub>	3,24 <sup>43</sup> <sub>86</sub>
	III (f)	3,76 <sup>40</sup> <sub>60</sub>	3,46 <sup>40</sup> <sub>60</sub>	3,16 <sup>40</sup> <sub>71</sub>	3,02 <sup>40</sup> <sub>80</sub>	3,59 <sup>40</sup> <sub>60</sub>	3,15 <sup>40</sup> <sub>60</sub>	2,88 <sup>40</sup> <sub>65</sub>	2,76 <sup>40</sup> <sub>74</sub>

40	—	Erforderliche Endauflagerbreite [mm]
3,76	—	Zulässiger Riegelabstand [m]
60	—	Erforderliche Zwischenaflagerbreite [mm]

Die Tabelle gilt nur für gleiche Stützweiten. Bei abweichenden statischen Systemen, z.B. ungleichen Stützweiten, Kragarme oder anderen Belastungen sind immer Untersuchungen für den entsprechenden Einzelfall erforderlich.

Die Tabelle gilt für Gebäude mit normalen Innenklima und nicht für turmartige Gebäude.

Farbgruppen I (sehr hell), II (hell) und III (dunkel) siehe Zulassung, Anlage A, Abschnitt 3.4.2.

Die Tabelle gilt für **geschlossene** Gebäude im Sinne der DIN 1055, Teil 4. Gebäude gelten als offen, wenn 1 Seite mindestens zu 1/3 offen ist oder geöffnet werden kann - bitte sprechen Sie uns an.

Die zulässigen Riegelabstände sind in Metern [ m ] angegeben und gelten für direkte Befestigungen mit maximal 3 Schrauben je [m] und Zwischenaflagerlinie.

Bei mehr als 3 Schrauben pro Zwischenauflager ergeben sich kleinere zulässige Riegelabstände.

Liegt der Wert  $h/a$  zwischen 0,25 und 0,5 muß ein Einzelnachweis geführt werden. - bitte sprechen Sie uns an. Hierbei ist **h** die Gebäudehöhe über Oberkante Gelände und **a** immer die Gebäude-Schmalseite.

Die Durchbiegung wird maximal auf  $L/150$  für die Lastfälle, Winddruck, Windsog und Temperaturdifferenz, je für sich allein, begrenzt. Falls dies maßgebend ist, ist eine Zusatzzeile, mit ( **f** ) gekennzeichnet, angegeben. Bei ungünstiger Überlagerung der Windlastfälle mit Temperatur im Sommer wird mit 60% der Windlast gerechnet.

Für jeden Einzelfall sind zusätzlich die Nachweise der Befestigungen, Schraubenkopfauslenkung und Windsogverankerung noch zu erbringen.

**FischerTHERM LL80**

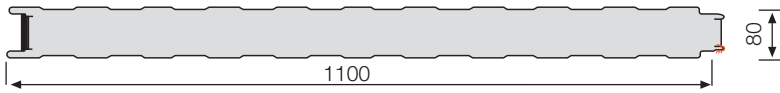

Blechdicke t:  
Außenschale = 0,55 mm  
Innenschale = 0,55 mm

**Zulässige Riegelabstände L [m]**

Stat. System	Farbgruppe	Traufhöhe/Gebäudebreite = $h/a \leq 0,25$				Traufhöhe/Gebäudebreite = $h/a \geq 0,50$			
		0 - 8 m	8 - 20 m	20 - 100 m	über 100 m	0 - 8 m	8 - 20 m	20 - 100 m	über 100 m
Einfeldträger	I, II, III	6,21 <sup>40</sup>	4,91 <sup>40</sup>	4,19 <sup>47</sup>	3,85 <sup>51</sup>	6,21 <sup>40</sup>	4,91 <sup>40</sup>	4,19 <sup>47</sup>	3,85 <sup>51</sup>
	I, II, III (f)	4,66 <sup>40</sup>	4,02 <sup>40</sup>	3,59 <sup>41</sup>	3,37 <sup>45</sup>	4,66 <sup>40</sup>	4,02 <sup>40</sup>	3,59 <sup>41</sup>	3,37 <sup>45</sup>
Zweifeldträger	I, II (f)	5,19 <sup>40</sup> <sub>60</sub>	4,38 <sup>40</sup> <sub>76</sub>	3,92 <sup>44</sup> <sub>90</sub>	3,71 <sup>50</sup> <sub>99</sub>	5,19 <sup>40</sup> <sub>60</sub>	4,38 <sup>40</sup> <sub>76</sub>	3,92 <sup>44</sup> <sub>90</sub>	3,71 <sup>50</sup> <sub>99</sub>
	III (f)	3,95 <sup>40</sup> <sub>60</sub>	3,87 <sup>40</sup> <sub>70</sub>	3,67 <sup>42</sup> <sub>86</sub>	3,56 <sup>48</sup> <sub>96</sub>	3,95 <sup>40</sup> <sub>60</sub>	3,66 <sup>40</sup> <sub>67</sub>	3,46 <sup>40</sup> <sub>82</sub>	3,35 <sup>45</sup> <sub>92</sub>
Dreifeldträger	I, II (f)	6,05 <sup>40</sup> <sub>62</sub>	4,90 <sup>40</sup> <sub>80</sub>	4,19 <sup>47</sup> <sub>94</sub>	3,85 <sup>51</sup> <sub>102</sub>	6,05 <sup>40</sup> <sub>62</sub>	4,90 <sup>40</sup> <sub>80</sub>	4,19 <sup>47</sup> <sub>94</sub>	3,85 <sup>51</sup> <sub>102</sub>
	III (f)	5,45 <sup>40</sup> <sub>60</sub>	4,64 <sup>40</sup> <sub>76</sub>	4,18 <sup>47</sup> <sub>94</sub>	3,85 <sup>51</sup> <sub>102</sub>	4,86 <sup>40</sup> <sub>60</sub>	4,16 <sup>40</sup> <sub>68</sub>	3,76 <sup>43</sup> <sub>85</sub>	3,58 <sup>48</sup> <sub>95</sub>

40	—	Erforderliche Endauflagerbreite [mm]
5,45	—	Zulässiger Riegelabstand [m]
60	—	Erforderliche Zwischenaflagerbreite [mm]

Die Tabelle gilt nur für gleiche Stützweiten. Bei abweichenden statischen Systemen, z.B. ungleichen Stützweiten, Kragarme oder anderen Belastungen sind immer Untersuchungen für den entsprechenden Einzelfall erforderlich.

Die Tabelle gilt für Gebäude mit normalen Innenklima und nicht für turmartige Gebäude.

Farbgruppen I (sehr hell), II (hell) und III (dunkel) siehe Zulassung, Anlage A, Abschnitt 3.4.2.

Die Tabelle gilt für **geschlossen**e Gebäude im Sinne der DIN 1055, Teil 4. Gebäude gelten als offen, wenn 1 Seite mindestens zu 1/3 offen ist oder geöffnet werden kann - bitte sprechen Sie uns an.

Die zulässigen Riegelabstände sind in Metern [ m ] angegeben und gelten für direkte Befestigungen mit maximal 3 Schrauben je [m] und Zwischenaflagerlinie.

Bei mehr als 3 Schrauben pro Zwischenauflager ergeben sich kleinere zulässige Riegelabstände.

Liegt der Wert  $h/a$  zwischen 0,25 und 0,5 muß ein Einzelnachweis geführt werden. - bitte sprechen Sie uns an. Hierbei ist **h** die Gebäudehöhe über Oberkante Gelände und **a** immer die Gebäude-Schmalseite.

Die Durchbiegung wird maximal auf  $L/150$  für die Lastfälle, Winddruck, Windsog und Temperaturdifferenz, je für sich allein, begrenzt. Falls dies maßgebend ist, ist eine Zusatzzeile, mit **( f )** gekennzeichnet, angegeben. Bei ungünstiger Überlagerung der Windlastfälle mit Temperatur im Sommer wird mit 60% der Windlast gerechnet.

Für jeden Einzelfall sind zusätzlich die Nachweise der Befestigungen, Schraubenkopfauslenkung und Windsogverankerung noch zu erbringen.

## FischerTHERM LL100

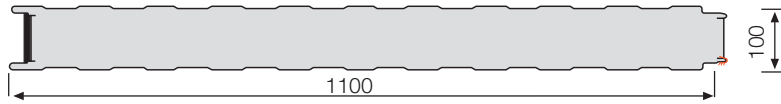

Blechkdicke t:  
Außenschale = 0,55 mm  
Innenschale = 0,55 mm

### Zulässige Riegelabstände L [m]

Stat. System	Farbgruppe	Traufhöhe/Gebäudebreite = $h/a \leq 0,25$				Traufhöhe/Gebäudebreite = $h/a \geq 0,50$			
		0 - 8 m	8 - 20 m	20 - 100 m	über 100 m	0 - 8 m	8 - 20 m	20 - 100 m	über 100 m
Einfeldträger	I, II, III	6,20 <sup>40</sup>	4,90 <sup>45</sup>	4,18 <sup>52</sup>	3,85 <sup>57</sup>	6,20 <sup>40</sup>	4,90 <sup>45</sup>	4,18 <sup>52</sup>	3,85 <sup>57</sup>
	I, II, III (f)	5,56 <sup>40</sup>	4,78 <sup>44</sup>	4,18 <sup>52</sup>	3,85 <sup>57</sup>	5,56 <sup>40</sup>	4,78 <sup>44</sup>	4,18 <sup>52</sup>	3,85 <sup>57</sup>
Zweifeldträger	I, II (f)	4,68 <sup>40</sup> 65	4,08 <sup>40</sup> 83	3,73 <sup>47</sup> 99	3,56 <sup>53</sup> 109	4,68 <sup>40</sup> 65	4,08 <sup>40</sup> 83	3,73 <sup>47</sup> 99	3,56 <sup>53</sup> 109
	III (f)	3,08 <sup>40</sup> 60	3,08 <sup>40</sup> 70	3,08 <sup>40</sup> 86	3,08 <sup>46</sup> 98	3,08 <sup>40</sup> 60	3,08 <sup>40</sup> 70	3,06 <sup>40</sup> 86	3,00 <sup>45</sup> 96
Dreifeldträger	I, II (f)	5,30 <sup>40</sup> 60	4,39 <sup>40</sup> 80	3,88 <sup>49</sup> 97	3,65 <sup>54</sup> 108	5,30 <sup>40</sup> 60	4,39 <sup>40</sup> 80	3,88 <sup>49</sup> 97	3,65 <sup>54</sup> 108
	III (f)	2,81 <sup>40</sup> 60	2,81 <sup>40</sup> 60	2,81 <sup>40</sup> 70	2,81 <sup>42</sup> 83	2,81 <sup>40</sup> 60	2,81 <sup>40</sup> 60	2,81 <sup>40</sup> 70	2,79 <sup>42</sup> 83

40	—	Erforderliche Endauflagerbreite [mm]
2,81	—	Zulässiger Riegelabstand [m]
60	—	Erforderliche Zwischenaflagerbreite [mm]

Die Tabelle gilt nur für gleiche Stützweiten. Bei abweichenden statischen Systemen, z.B. ungleichen Stützweiten, Kragarme oder anderen Belastungen sind immer Untersuchungen für den entsprechenden Einzelfall erforderlich.

Die Tabelle gilt für Gebäude mit normalen Innenklima und nicht für turmartige Gebäude.

Farbgruppen I (sehr hell), II (hell) und III (dunkel) siehe Zulassung, Anlage A, Abschnitt 3.4.2.

Die Tabelle gilt für **geschlossene** Gebäude im Sinne der DIN 1055, Teil 4. Gebäude gelten als offen, wenn 1 Seite mindestens zu 1/3 offen ist oder geöffnet werden kann - bitte sprechen Sie uns an.

Die zulässigen Riegelabstände sind in Metern [m] angegeben und gelten für direkte Befestigungen mit maximal 3 Schrauben je [m] und Zwischenaflagerlinie.

Bei mehr als 3 Schrauben pro Zwischenauflager ergeben sich kleinere zulässige Riegelabstände.

Liegt der Wert  $h/a$  zwischen 0,25 und 0,5 muß ein Einzelnachweis geführt werden. - bitte sprechen Sie uns an. Hierbei ist **h** die Gebäudehöhe über Oberkante Gelände und **a** immer die Gebäude-Schmalseite.

Die Durchbiegung wird maximal auf  $L/150$  für die Lastfälle, Winddruck, Windsog und Temperaturdifferenz, je für sich allein, begrenzt. Falls dies maßgebend ist, ist eine Zusatzzeile, mit (f) gekennzeichnet, angegeben. Bei ungünstiger Überlagerung der Windlastfälle mit Temperatur im Sommer wird mit 60% der Windlast gerechnet.

Für jeden Einzelfall sind zusätzlich die Nachweise der Befestigungen, Schraubenkopfauslenkung und Windsogverankerung noch zu erbringen.

**FischerTHERM plus SL60/ML60**



Blechdicke t:  
Außenschale = 0,63 mm  
Innenschale = 0,55 mm

**Zulässige Riegelabstände L [m]**

Stat. System	Farbgruppe	Traufhöhe/Gebäudebreite = $h/a \leq 0,25$							
		0 - 8 m <sup>1)</sup>		8 - 20 m <sup>1)</sup>		20 - 100 m <sup>1)</sup>		über 100 m <sup>1)</sup>	
		NB <sup>2)</sup>	RB <sup>2)</sup>	NB <sup>2)</sup>	RB <sup>2)</sup>	NB <sup>2)</sup>	RB <sup>2)</sup>	NB <sup>2)</sup>	RB <sup>2)</sup>
Einfeldträger	I, II, III	40 5,52 a	40 4,78 d	40 4,37 a	40 2,99 d	42 3,72 b	40 2,17 d	46 3,43 c	40 1,84 d
	I, II, III (f)	40 3,77 a	40 3,77 d	40 3,27 a	40 2,99 d	40 2,93 a	40 2,17 d	40 2,76 a	40 1,84 d
Zweifeldträger	I, II (f)	40 4,04 a 60 a	40 4,04 d 60 c	40 3,46 a 63 a	60 2,95 d 60 d	40 3,12 c 75 c	40 2,06 d 60 c	40 2,97 c 82 c	40 1,68 d 60 c
	III (f)	40 3,24 a 60 a	40 3,24 c 60 c	40 3,24 a 61 b	60 2,95 d 60 d	40 3,11 c 75 c	40 2,06 d 60 c	40 2,97 c 82 c	40 1,68 d 60 c
Dreifeldträger	I, II (f)	40 4,73 a 60 a	40 4,73 d 60 c	40 3,86 a 63 a	40 3,07 d 60 c	40 3,38 c 76 b	40 2,04 d 60 c	42 3,16 c 84 c	40 1,65 d 60 c
	III (f)	40 4,58 a 60 a	40 4,58 d 60 c	40 3,86 a 63 a	40 3,07 d 60 c	40 3,38 c 76 b	40 2,04 d 60 c	42 3,16 c 84 c	40 1,65 d 60 c

**Zulässige Riegelabstände L [m]**

Stat. System	Farbgruppe	Traufhöhe/Gebäudebreite = $h/a \geq 0,50$							
		0 - 8 m <sup>1)</sup>		8 - 20 m <sup>1)</sup>		20 - 100 m <sup>1)</sup>		über 100 m <sup>1)</sup>	
		NB <sup>2)</sup>	RB <sup>2)</sup>	NB <sup>2)</sup>	RB <sup>2)</sup>	NB <sup>2)</sup>	RB <sup>2)</sup>	NB <sup>2)</sup>	RB <sup>2)</sup>
Einfeldträger	I, II, III	40 5,52 a	40 4,78 d	40 4,37 c	40 2,99 d	42 3,72 c	40 2,17 d	46 3,43 c	40 1,84 d
	I, II, III (f)	40 3,77 a	40 3,77 d	40 3,27 a	40 2,99 d	40 2,93 c	40 2,17 d	40 2,76 c	40 1,84 d
Zweifeldträger	I, II (f)	40 4,04 a 60 a	40 4,04 d 60 c	40 3,46 c 63 c	60 2,95 d 60 d	40 3,12 c 75 c	40 2,06 d 60 c	40 2,97 c 82 c	40 1,68 d 60 c
	III (f)	40 3,24 a 60 b	40 3,24 c 60 c	40 3,10 c 60 c	60 2,95 d 60 d	40 2,94 c 72 c	40 2,06 d 60 c	40 2,85 c 80 c	40 1,68 d 60 c
Dreifeldträger	I, II (f)	40 4,73 a 60 b	40 4,73 d 60 c	40 3,86 c 63 c	40 3,07 d 60 c	40 3,38 c 76 c	40 2,04 d 60 c	40 3,16 c 84 c	40 1,65 d 60 c
	III (f)	40 4,10 a 60 a	40 4,10 d 60 c	40 3,53 c 60 b	40 3,07 d 60 c	40 3,20 c 72 c	40 2,04 d 60 c	41 3,05 c 81 c	40 1,65 d 60 c

<sup>1)</sup> Einbauhöhe über Gelände

<sup>2)</sup> Einbaubereich nach Windsogbereichen; NB = Normalbereich, RB = Randbereich (i. d. R.: 2,0 m) an den Gebäudekanten

Erforderliche Endauflagerbreite [mm]	40	a	Verdeckte Befestigung mit <b>einer</b> Schraube und Unterlegscheibe Ø 19
	4,10	a	Zulässiger Riegelabstand [m]
Erforderliche Zwischenaflagerbreite [mm]	60	a	Verdeckte Befestigung mit <b>einer</b> Schraube und Unterlegscheibe Ø 19

## FischerTHERM plus SL60/ML60

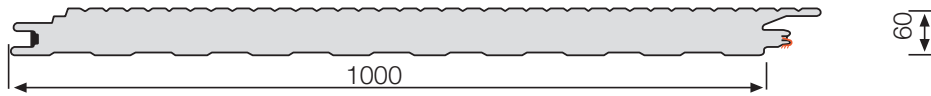

### Legende zu den Befestigungsvarianten:

- a = verdeckte Befestigung mit **einer** Schraube und Unterlegscheibe Ø 19
- b = verdeckte Befestigung mit **zwei** Schrauben und Unterlegscheibe Ø 19
- c = verdeckte Befestigung mit **einer** Schraube und **Lastverteiler**, Unterlegscheibe Ø 16
- d = verdeckte Befestigung mit **zwei** Schrauben und **Lastverteiler**, Unterlegscheibe Ø 16

Die 1. Spalte, mit **NB** gekennzeichnet, unter jedem Windlasthöhenbereich gibt die zulässigen Riegelabstände im Wind-Normalbereich und die 2. Spalte, mit **RB** gekennzeichnet, im 2 m - Randbereich (bei Vertikal-Verlegung) bei Gebäude-Außenecken an.

Liegt der Wert  $h/a$  zwischen 0,25 und 0,50 muß ein Einzelnachweis geführt werden - bitte sprechen Sie uns an. Hierbei ist **h** die Gebäudehöhe über Oberkante Gelände und **a** immer die Gebäude-Schmalseite.

Die Befestigungsvarianten entsprechen den Regelungen der DiBt-Zulassung, Anlage B, Blatt 2.01 und 2.02, und gelten nur in Verbindung mit den dort genannten Befestigungen (Schrauben und Lastverteiler) und Randabständen.

Die angegebenen Tabellenwerte sind auf maximale Einzel-Riegelabstände optimiert. Für andere Systeme, z. B. geringere Riegelabstände, können im Einzelfall andere Befestigungsvarianten ausreichend sein oder zusätzlich direkte Befestigungen erforderlich werden. Diese sind dann für den Einzelfall zu bemessen.

Die Tabellen gelten nur für gleiche Stützweiten. Bei abweichenden statischen Systemen, z. B. ungleichen Stützweiten, Kragarme oder anderen Belastungen sind immer Untersuchungen für den entsprechenden Einzelfall erforderlich. Farbgruppen I (sehr hell), II (hell) und III (dunkel) siehe Zulassung, Anlage A, Abschnitt 3.4.2. Die Tabelle gilt für **geschlossen**e Baukörper im Sinne der DIN 1055, Teil 4 mit normalen Innenklima und nicht für turmartige Gebäudeabmessungen.

Gebäude gelten als offen, wenn 1 Seite mindestens zu 1/3 offen ist oder geöffnet werden kann - bitte sprechen Sie uns an. Die zulässigen Riegelabstände sind in Metern [ m ] angegeben und gelten für die jeweils angegebene Befestigungsvariante. Die Durchbiegung wird maximal  $L/150$  für die Lastfälle, Winddruck, Windsog und Temperaturdifferenz je für sich allein begrenzt. Falls dies maßgebend ist, ist eine Zusatzzeile, mit (**f**) gekennzeichnet, angegeben. Bei ungünstiger Überlagerung der Windlastfälle mit Temperatur im Sommer wird mit 60% der Windlast gerechnet.

Für jeden Einzelfall sind zusätzlich die Nachweise der Befestigungen, Schraubenkopfauslenkung und Windsogverankerung noch zu erbringen.

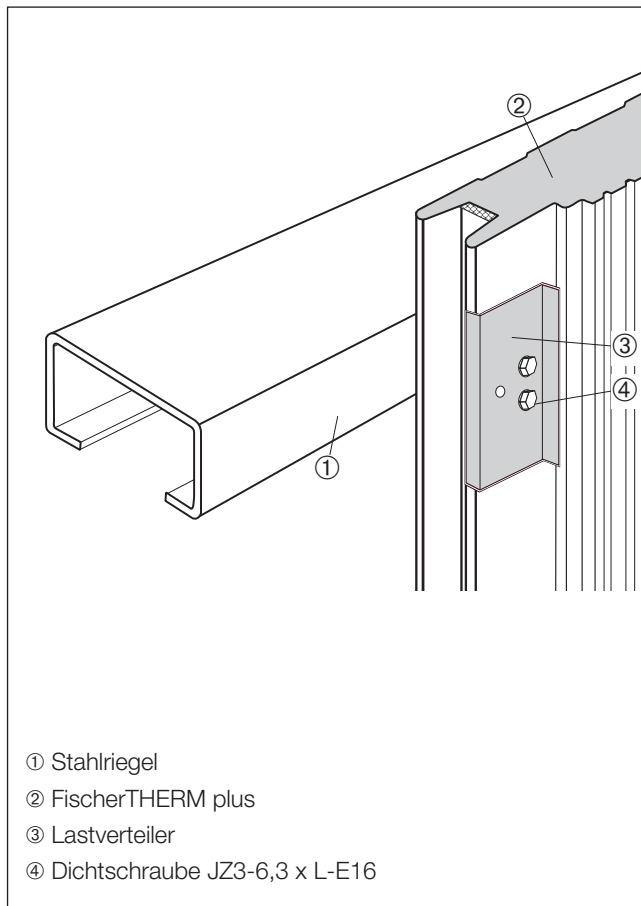

### FischerTHERM plus, **ohne** Lastverteiler

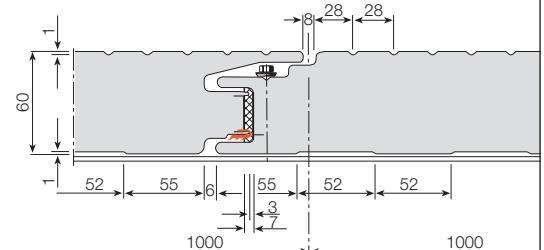

### FischerTHERM plus, **mit** Lastverteiler

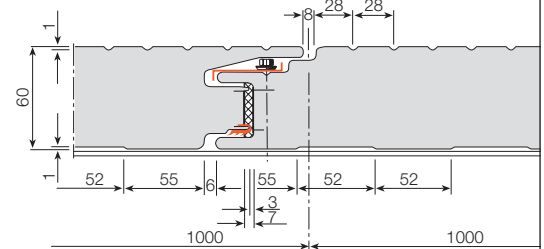

### Lastverteiler

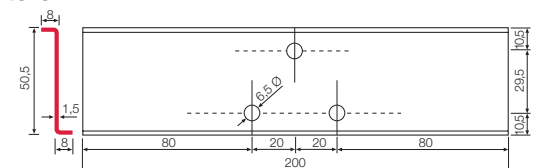

## FischerTHERM plus SL60/ML60 Belastungstabelle

## Technische Info Nr. C 09 k 09

Stand 7.2003

**FischerTHERM plus SL80/ML80**



Blechdicke t:  
Außenschale = 0,63 mm  
Innenschale = 0,55 mm

**Zulässige Riegelabstände L [m]**

Stat. System	Farbgruppe	Traufhöhe/Gebäudebreite = $h/a \leq 0,25$							
		0 - 8 m <sup>1)</sup>		8 - 20 m <sup>1)</sup>		20 - 100 m <sup>1)</sup>		über 100 m <sup>1)</sup>	
		NB <sup>2)</sup>	RB <sup>2)</sup>	NB <sup>2)</sup>	RB <sup>2)</sup>	NB <sup>2)</sup>	RB <sup>2)</sup>	NB <sup>2)</sup>	RB <sup>2)</sup>
Einfeldträger	I, II, III	40 6,56 a	40 4,78 d	43 5,19 b	40 2,99 d	50 4,42 c	40 2,17 d	54 4,07 c	40 1,84 d
	I, II, III (f)	40 4,73 a	40 4,73 d	40 4,08 a	40 2,99 d	41 3,64 b	40 2,17 d	46 3,42 c	40 1,84 d
Zweifeldträger	I, II (f)	40 5,01 a	40 4,64 d	40 4,26 c	40 2,83 d	43 3,84 c	40 1,92 d	49 3,64 c	40 1,60 d
	III (f)	40 4,48 a	40 4,48 d	40 4,25 c	40 2,83 d	43 3,84 c	40 1,92 d	49 3,64 c	40 1,60 d
Dreifeldträger	I, II (f)	40 5,82 a	40 5,10 d	40 4,74 c	40 2,82 d	47 4,14 c	40 1,86 d	52 3,86 c	40 1,51 d
	III (f)	40 5,82 a	40 5,10 d	40 4,74 c	40 2,82 d	47 4,14 c	40 1,86 d	52 3,86 c	40 1,51 d

**Zulässige Riegelabstände L [m]**

Stat. System	Farbgruppe	Traufhöhe/Gebäudebreite = $h/a \geq 0,50$							
		0 - 8 m <sup>1)</sup>		8 - 20 m <sup>1)</sup>		20 - 100 m <sup>1)</sup>		über 100 m <sup>1)</sup>	
		NB <sup>2)</sup>	RB <sup>2)</sup>	NB <sup>2)</sup>	RB <sup>2)</sup>	NB <sup>2)</sup>	RB <sup>2)</sup>	NB <sup>2)</sup>	RB <sup>2)</sup>
Einfeldträger	I, II, III	40 6,56 c	40 4,78 d	43 5,19 c	40 2,99 d	50 4,42 c	40 2,17 d	54 4,07 c	40 1,84 d
	I, II, III (f)	40 4,73 a	40 4,73 d	40 4,08 c	40 2,99 d	41 3,64 c	40 2,17 d	46 3,42 c	40 1,84 d
Zweifeldträger	I, II (f)	40 5,01 b	40 4,64 d	40 4,26 c	40 2,83 d	43 3,84 c	40 1,92 d	49 3,64 c	40 1,60 d
	III (f)	40 4,35 b	40 4,35 d	40 3,98 c	40 2,83 d	42 3,74 c	40 1,92 d	48 3,62 c	40 1,60 d
Dreifeldträger	I, II (f)	40 5,82 c	40 5,10 d	40 4,74 c	40 2,82 d	47 4,14 c	40 1,86 d	52 3,86 c	40 1,51 d
	III (f)	40 5,48 c	40 5,10 d	40 4,64 c	40 2,82 d	47 4,14 c	40 1,86 d	52 3,86 c	40 1,51 d

<sup>1)</sup> Einbauhöhe über Gelände

<sup>2)</sup> Einbaubereich nach Windsogbereichen; NB = Normalbereich, RB = Randbereich (i. d. R.: 2,0 m) an den Gebäudekanten

Erforderliche Endauflagerbreite [mm] — 40 — Verdeckte Befestigung mit **einer** Schraube und **Lastverteiler**, Unterlegscheibe Ø 16  
 Erforderliche Zwischenaflagerbreite [mm] — 60 — Zulässiger Riegelabstand [m]  
 — 5,48 — Verdeckte Befestigung mit **zwei** Schrauben und Unterlegscheibe Ø 19

## FischerTHERM plus SL80/ML80



### Legende zu den Befestigungsvarianten:

- a = verdeckte Befestigung mit **einer** Schraube und Unterlegscheibe Ø 19
- b = verdeckte Befestigung mit **zwei** Schrauben und Unterlegscheibe Ø 19
- c = verdeckte Befestigung mit **einer** Schraube und **Lastverteiler**, Unterlegscheibe Ø 16
- d = verdeckte Befestigung mit **zwei** Schrauben und **Lastverteiler**, Unterlegscheibe Ø 16

Die 1. Spalte, mit **NB** gekennzeichnet, unter jedem Windlasthöhenbereich gibt die zulässigen Riegelabstände im Wind-Normalbereich und die 2. Spalte, mit **RB** gekennzeichnet, im 2 m - Randbereich (bei Vertikal-Verlegung) bei Gebäude-Außenecken an.

Liegt der Wert  $h/a$  zwischen 0,25 und 0,50 muß ein Einzelnachweis geführt werden - bitte sprechen Sie uns an. Hierbei ist **h** die Gebäudehöhe über Oberkante Gelände und **a** immer die Gebäude-Schmalseite.

Die Befestigungsvarianten entsprechen den Regelungen der DiBt-Zulassung, Anlage B, Blatt 2.01 und 2.02, und gelten nur in Verbindung mit den dort genannten Befestigungen (Schrauben und Lastverteiler) und Randabständen.

Die angegebenen Tabellenwerte sind auf maximale Einzel-Riegelabstände optimiert. Für andere Systeme, z. B. geringere Riegelabstände, können im Einzelfall andere Befestigungsvarianten ausreichend sein oder zusätzlich direkte Befestigungen erforderlich werden. Diese sind dann für den Einzelfall zu bemessen.

Die Tabellen gelten nur für gleiche Stützweiten. Bei abweichenden statischen Systemen, z. B. ungleichen Stützweiten, Kragarme oder anderen Belastungen sind immer Untersuchungen für den entsprechenden Einzelfall erforderlich. Farbgruppen I (sehr hell), II (hell) und III (dunkel) siehe Zulassung, Anlage A, Abschnitt 3.4.2. Die Tabelle gilt für **geschlossene** Baukörper im Sinne der DIN 1055, Teil 4 mit normalen Innenklima und nicht für turmartige Gebäudeabmessungen.

Gebäude gelten als offen, wenn 1 Seite mindestens zu 1/3 offen ist oder geöffnet werden kann - bitte sprechen Sie uns an.

Die zulässigen Riegelabstände sind in Metern [ m ] angegeben und gelten für die jeweils angegebene Befestigungsvariante.

Die Durchbiegung wird maximal  $L/150$  für die Lastfälle, Winddruck, Windsog und Temperaturdifferenz je für sich allein begrenzt. Falls dies maßgebend ist, ist eine Zusatzzeile, mit (**f**) gekennzeichnet, angegeben. Bei ungünstiger Überlagerung der Windlastfälle mit Temperatur im Sommer wird mit 60% der Windlast gerechnet.

Für jeden Einzelfall sind zusätzlich die Nachweise der Befestigungen, Schraubenkopfauslenkung und Windsogverankerung noch zu erbringen.

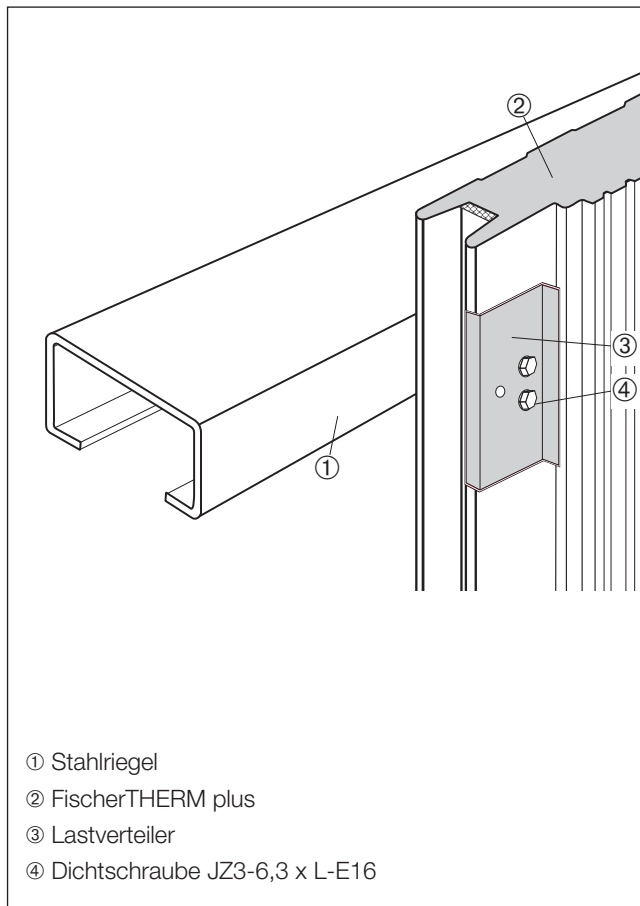

### FischerTHERM plus, ohne Lastverteiler

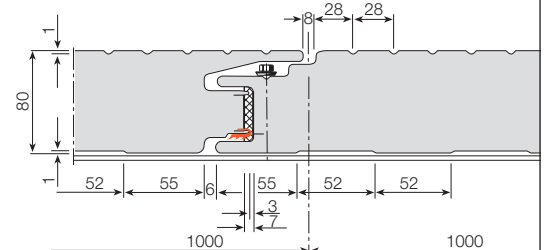

### FischerTHERM plus, mit Lastverteiler

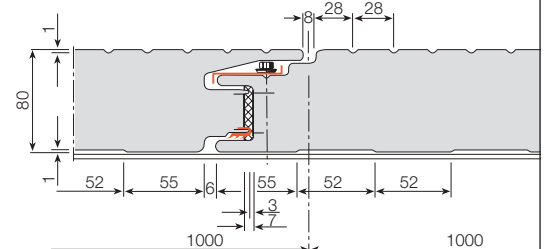

### Lastverteiler

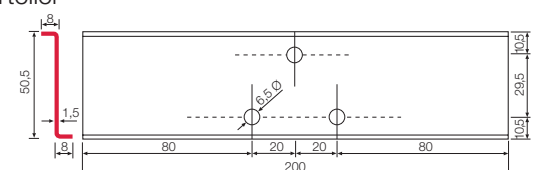

## FischerTHERM plus SL80/ML80 Belastungstabelle

## Technische Info Nr. C 09 k 11

Stand 7.2003

**FischerTHERM plus SL100/ML100**

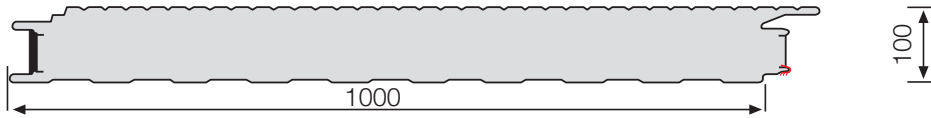

Blechdicke t:  
Außenschale = 0,63 mm  
Innenschale = 0,55 mm

**Zulässige Riegelabstände L [m]**

Stat. System	Farbgruppe	Traufhöhe/Gebäudebreite = $h/a \leq 0,25$							
		0 - 8 m <sup>1)</sup>		8 - 20 m <sup>1)</sup>		20 - 100 m <sup>1)</sup>		über 100 m <sup>1)</sup>	
		NB <sup>2)</sup>	RB <sup>2)</sup>	NB <sup>2)</sup>	RB <sup>2)</sup>	NB <sup>2)</sup>	RB <sup>2)</sup>	NB <sup>2)</sup>	RB <sup>2)</sup>
Einfeldträger	I, II, III	40 6,55 a	40 4,78 d	47 5,18 b	40 2,99 d	55 4,42 c	40 2,17 d	60 4,06 c	40 1,84 d
	I, II, III (f)	40 5,64 a	40 4,78 d	44 4,85 a	40 2,99 d	54 4,33 c	40 2,17 d	60 4,06 c	40 1,84 d
Zweifeldträger	I, II	40 4,50 a 65 a	40 4,50 d 65 d	40 3,97 c 83 b	40 2,65 d 65 c	46 3,65 c 98 c	40 1,85 d 61 c	52 3,50 c 108 c	40 1,56 d 60 c
	III	40 3,36 a 60 b	40 3,36 d 60 c	40 3,36 c 75 c	40 2,65 d 65 c	42 3,36 c 93 c	40 1,85 d 61 c	50 3,36 c 105 c	40 1,56 d 60 c
Dreifeldträger	I, II	40 5,02 a 60 a	40 4,85 d 60 c	40 4,20 c 76 b	40 2,60 d 60 c	47 3,74 c 94 c	40 1,72 d 60 c	52 3,53 c 104 c	40 1,42 d 60 c
	III	40 3,17 a 60 a	40 3,17 d 60 c	40 3,17 c 60 a	40 2,60 d 60 c	40 3,17 c 79 b	40 1,72 d 60 c	47 3,17 c 94 c	40 1,42 d 60 c

**Zulässige Riegelabstände L [m]**

Stat. System	Farbgruppe	Traufhöhe/Gebäudebreite = $h/a \geq 0,50$							
		0 - 8 m <sup>1)</sup>		8 - 20 m <sup>1)</sup>		20 - 100 m <sup>1)</sup>		über 100 m <sup>1)</sup>	
		NB <sup>2)</sup>	RB <sup>2)</sup>	NB <sup>2)</sup>	RB <sup>2)</sup>	NB <sup>2)</sup>	RB <sup>2)</sup>	NB <sup>2)</sup>	RB <sup>2)</sup>
Einfeldträger	I, II, III	40 6,55 c	40 4,78 d	47 5,18 c	40 2,99 d	55 4,42 c	40 2,17 d	60 4,06 c	40 1,84 d
	I, II, III (f)	40 5,64 b	40 4,78 d	44 4,85 c	40 2,99 d	54 4,33 c	40 2,17 d	60 4,06 c	40 1,84 d
Zweifeldträger	I, II	40 4,50 c 65 b	40 4,50 d 65 d	40 3,97 c 83 c	40 2,65 d 65 c	46 3,65 c 98 c	40 1,85 d 61 c	52 3,50 c 108 c	40 1,56 d 60 c
	III	40 3,36 b 60 c	40 3,36 d 60 c	40 3,36 c 75 c	40 2,65 d 65 c	41 3,29 c 92 c	40 1,85 d 61 c	48 3,23 c 102 c	40 1,56 d 60 c
Dreifeldträger	I, II	40 5,02 c 60 b	40 4,85 d 60 c	40 4,20 c 76 c	40 2,60 d 60 c	47 3,74 c 94 c	40 1,72 d 60 c	52 3,53 c 104 c	40 1,42 d 60 c
	III	40 3,17 b 60 a	40 3,17 d 60 c	40 3,17 c 60 b	40 2,60 d 60 c	40 3,15 c 79 c	40 1,72 d 60 c	45 3,06 c 90 c	40 1,42 d 60 c

<sup>1)</sup> Einbauhöhe über Gelände

<sup>2)</sup> Einbaubereich nach Windsogbereichen; NB = Normalbereich, RB = Randbereich (i. d. R.: 2,0 m) an den Gebäudekanten

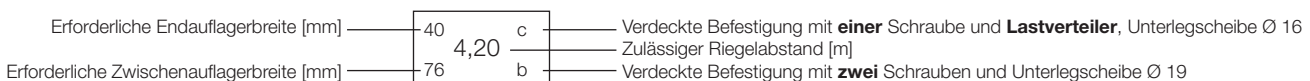

## FischerTHERM plus SL100/ML100

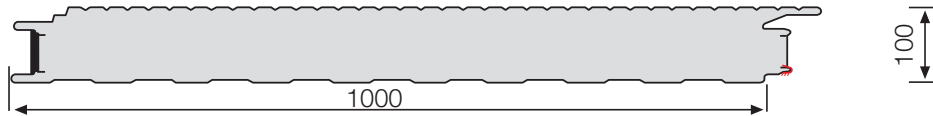

### Legende zu den Befestigungsvarianten:

- a = verdeckte Befestigung mit **einer** Schraube und Unterlegscheibe Ø 19
- b = verdeckte Befestigung mit **zwei** Schrauben und Unterlegscheibe Ø 19
- c = verdeckte Befestigung mit **einer** Schraube und **Lastverteiler**, Unterlegscheibe Ø 16
- d = verdeckte Befestigung mit **zwei** Schrauben und **Lastverteiler**, Unterlegscheibe Ø 16

Die 1. Spalte, mit **NB** gekennzeichnet, unter jedem Windlasthöhenbereich gibt die zulässigen Riegelabstände im Wind-Normalbereich und die 2. Spalte, mit **RB** gekennzeichnet, im 2 m - Randbereich (bei Vertikal-Verlegung) bei Gebäude-Außenecken an.

Liegt der Wert  $h/a$  zwischen 0,25 und 0,50 muß ein Einzelnachweis geführt werden - bitte sprechen Sie uns an. Hierbei ist **h** die Gebäudehöhe über Oberkante Gelände und **a** immer die Gebäude-Schmalseite. Die Befestigungsvarianten entsprechen den Regelungen der DiBt-Zulassung, Anlage B, Blatt 2.01 und 2.02, und gelten nur in Verbindung mit den dort genannten Befestigungen (Schrauben und Lastverteiler) und Randabständen.

Die angegebenen Tabellenwerte sind auf maximale Einzel-Riegelabstände optimiert. Für andere Systeme, z. B. geringere Riegelabstände, können im Einzelfall andere Befestigungsvarianten ausreichend sein oder zusätzlich direkte Befestigungen erforderlich werden. Diese sind dann für den Einzelfall zu bemessen.

Die Tabellen gelten nur für gleiche Stützweiten. Bei abweichenden statischen Systemen, z. B. ungleichen Stützweiten, Kragarme oder anderen Belastungen sind immer Untersuchungen für den entsprechenden Einzelfall erforderlich.

Farbgruppen I (sehr hell), II (hell) und III (dunkel) siehe Zulassung, Anlage A, Abschnitt 3.4.2. Die Tabelle gilt für **geschlossene** Baukörper im Sinne der DIN 1055, Teil 4 mit normalen Innenklima und nicht für turmartige

Gebäudeabmessungen.

Gebäude gelten als offen, wenn 1 Seite mindestens zu 1/3 offen ist oder geöffnet werden kann - bitte sprechen Sie uns an. Die zulässigen Riegelabstände sind in Metern [ m ] angegeben und gelten für die jeweils angegebene Befestigungsvariante.

Die Durchbiegung wird maximal  $L/150$  für die Lastfälle, Winddruck, Windsog und Temperaturdifferenz je für sich allein begrenzt. Falls dies maßgebend ist, ist eine Zusatzzeile, mit ( **f** ) gekennzeichnet, angegeben. Bei ungünstiger Überlagerung der Windlastfälle mit Temperatur im Sommer wird mit 60% der Windlast gerechnet.

Für jeden Einzelfall sind zusätzlich die Nachweise der Befestigungen, Schraubenkopfauslenkung und Windsogverankerung noch zu erbringen.

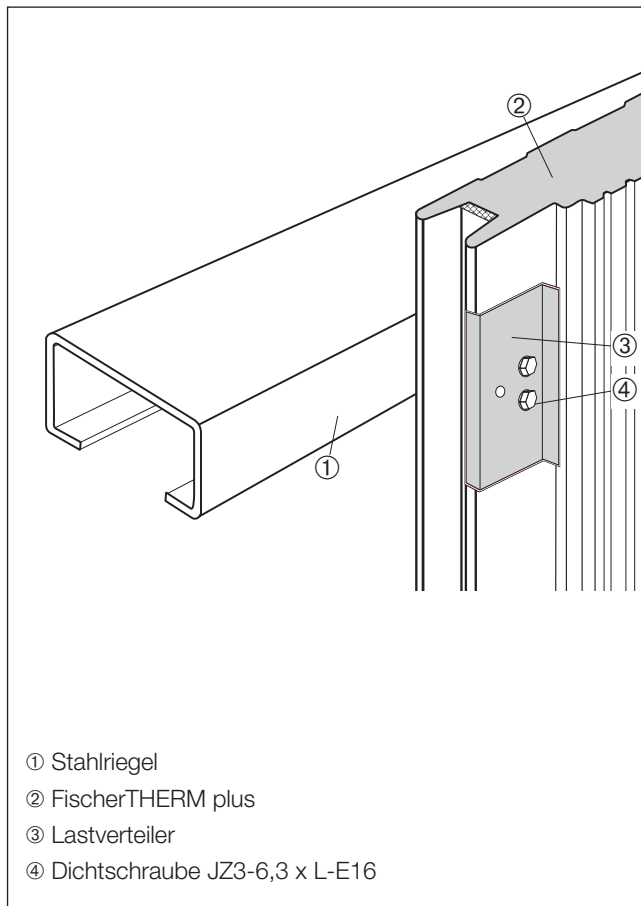

### FischerTHERM plus, ohne Lastverteiler

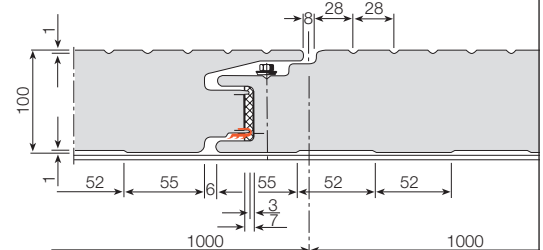

### FischerTHERM plus, mit Lastverteiler

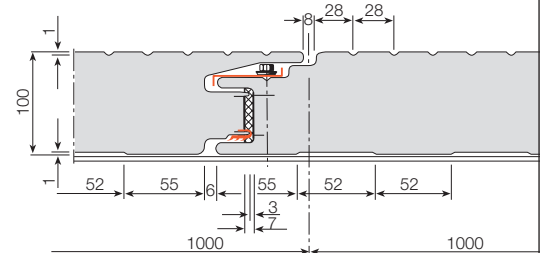

### Lastverteiler

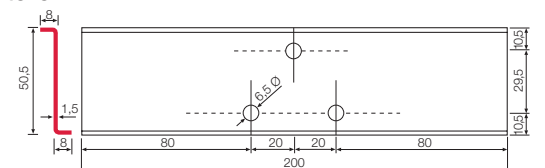

## FischerTHERM plus SL100/ML100 Belastungstabelle

## Technische Info Nr. C 09 k 21

Stand 7.2003

### FischerTHERM TL65

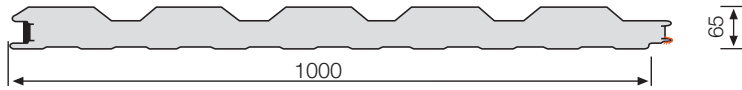

Blechdicke t:  
Außenschale = **0,55 mm**  
Innenschale = 0,55 mm

#### Zulässige Riegelabstände L [m]

Stat. System	Farbgruppe	Traufhöhe/Gebäudebreite = $h/a \leq 0,25$				Traufhöhe/Gebäudebreite = $h/a \geq 0,50$			
		0 - 8 m	8 - 20 m	20 - 100 m	über 100 m	0 - 8 m	8 - 20 m	20 - 100 m	über 100 m
Einfeldträger	I, II, III	5,68 <sup>40</sup>	4,44 <sup>46</sup>	3,74 <sup>53</sup>	3,42 <sup>57</sup>	5,68 <sup>40</sup>	4,44 <sup>46</sup>	3,74 <sup>53</sup>	3,42 <sup>57</sup>
	I, II, III (f)	3,85 <sup>40</sup>	3,36 <sup>40</sup>	3,03 <sup>43</sup>	2,87 <sup>48</sup>	3,85 <sup>40</sup>	3,36 <sup>40</sup>	3,03 <sup>43</sup>	2,87 <sup>48</sup>
Zweifeldträger	I, II, III (f)	5,47 <sup>40</sup> 70	4,44 <sup>46</sup> 93	3,74 <sup>53</sup> 107	3,42 <sup>57</sup> 115	5,47 <sup>40</sup> 73	4,44 <sup>46</sup> 93	3,74 <sup>53</sup> 107	3,42 <sup>57</sup> 115
Dreifeldträger	I, II, III	5,68 <sup>40</sup> 73	4,44 <sup>46</sup> 91	3,74 <sup>53</sup> 105	3,42 <sup>57</sup> 114	5,68 <sup>40</sup> 73	4,44 <sup>46</sup> 91	3,74 <sup>53</sup> 105	3,42 <sup>57</sup> 114
	I, II, III (f)	5,48 <sup>40</sup> 73	4,44 <sup>46</sup> 91	3,74 <sup>53</sup> 105	3,42 <sup>57</sup> 114	5,48 <sup>40</sup> 73	4,44 <sup>46</sup> 91	3,74 <sup>53</sup> 105	3,42 <sup>57</sup> 114

### FischerTHERM TL65

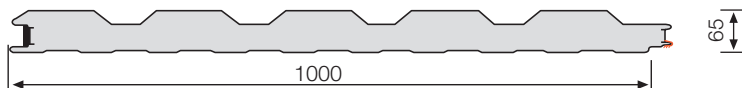

Blechdicke t:  
Außenschale = **0,63 mm**  
Innenschale = 0,55 mm

#### Zulässige Riegelabstände L [m]

Stat. System	Farbgruppe	Traufhöhe/Gebäudebreite = $h/a \leq 0,25$				Traufhöhe/Gebäudebreite = $h/a \geq 0,50$			
		0 - 8 m	8 - 20 m	20 - 100 m	über 100 m	0 - 8 m	8 - 20 m	20 - 100 m	über 100 m
Einfeldträger	I, II, III	6,07 <sup>40</sup>	4,74 <sup>49</sup>	4,00 <sup>56</sup>	3,65 <sup>61</sup>	6,07 <sup>40</sup>	4,74 <sup>49</sup>	4,00 <sup>56</sup>	3,65 <sup>61</sup>
	I, II, III (f)	3,91 <sup>40</sup>	3,42 <sup>40</sup>	3,09 <sup>44</sup>	2,92 <sup>49</sup>	3,91 <sup>40</sup>	3,42 <sup>40</sup>	3,09 <sup>44</sup>	2,92 <sup>49</sup>
Zweifeldträger	I, II, III (f)	5,36 <sup>40</sup> 73	4,53 <sup>47</sup> 95	4,00 <sup>56</sup> 113	3,65 <sup>61</sup> 122	5,36 <sup>40</sup> 73	4,53 <sup>47</sup> 95	4,00 <sup>56</sup> 113	3,65 <sup>61</sup> 122
Dreifeldträger	I, II, III	6,07 <sup>40</sup> 78	4,74 <sup>49</sup> 97	4,00 <sup>56</sup> 112	3,65 <sup>61</sup> 121	6,07 <sup>40</sup> 78	4,74 <sup>49</sup> 97	4,00 <sup>56</sup> 112	3,65 <sup>61</sup> 121
	I, II, III (f)	5,59 <sup>40</sup> 72	4,73 <sup>49</sup> 97	4,00 <sup>56</sup> 112	3,65 <sup>61</sup> 121	5,59 <sup>40</sup> 72	4,73 <sup>49</sup> 97	4,00 <sup>56</sup> 112	3,65 <sup>61</sup> 121

40	—	Erforderliche Endauflagerbreite [mm]
5,59	—	Zulässiger Riegelabstand [m]
72	—	Erforderliche Zwischenaflagerbreite [mm]

Die Tabellen gelten nur für gleiche Stützweiten. Bei abweichenden statischen Systemen, z.B. ungleichen Stützweiten, Kragarme oder anderen Belastungen sind immer Untersuchungen für den entsprechenden Einzelfall erforderlich.

Die Tabellen gelten für Gebäude mit normalen Innenklima und nicht für turmartige Gebäude. Farbgruppen I (sehr hell), II (hell) und III (dunkel) siehe Zulassung, Anlage A, Abschnitt 3.4.2. Die Tabelle gilt für **geschlossene** Gebäude im Sinne der DIN 1055, Teil 4. Gebäude gelten als

offen, wenn 1 Seite mindestens zu 1/3 offen ist oder geöffnet werden kann - bitte sprechen Sie uns an.

Die zulässigen Riegelabstände sind in Metern [m] angegeben und gelten für direkte Befestigungen mit maximal 3 Schrauben je [m] und Zwischenaflagerlinie.

Liegt der Wert  $h/a$  zwischen 0,25 und 0,50 muß ein Einzelnachweis geführt werden, - bitte sprechen Sie uns an. Hierbei ist **h** die Gebäudehöhe über Oberkante Gelände und **a** immer die Gebäude-Schmalseite.

Die Durchbiegung wird maximal auf  $L/150$  für die Lastfälle, Winddruck, Windsog und Temperaturdifferenz, je für sich allein, begrenzt. Falls dies maßgebend ist, ist eine Zusatzzeile, mit **(f)** gekennzeichnet, angegeben. Bei ungünstiger Überlagerung der Windlastfälle mit Temperatur im Sommer wird mit 60% der Windlast gerechnet.

Für jeden Einzelfall sind zusätzlich die Nachweise der Befestigungen, Schraubenkopfauslenkung und Windsogverankerung noch zu erbringen.

## FischerTHERM TL65 Belastungstabelle

## Technische Info Nr. C 09 k 12

Stand 7.2002

### FischerTHERM TL85

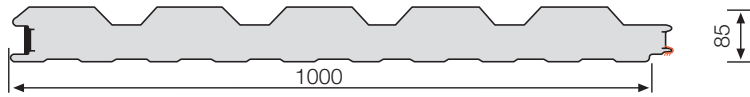

Blechdicke t:  
Außenschale = **0,55 mm**  
Innenschale = 0,55 mm

#### Zulässige Riegelabstände L [m]

Stat. System	Farbgruppe	Traufhöhe/Gebäudebreite = $h/a \leq 0,25$				Traufhöhe/Gebäudebreite = $h/a \geq 0,50$			
		0 - 8 m	8 - 20 m	20 - 100 m	über 100 m	0 - 8 m	8 - 20 m	20 - 100 m	über 100 m
Einfeldträger	I, II, III	6,80 <sup>40</sup>	5,33 <sup>44</sup>	4,50 <sup>51</sup>	4,11 <sup>55</sup>	6,80 <sup>40</sup>	5,33 <sup>44</sup>	4,50 <sup>51</sup>	4,11 <sup>55</sup>
	I, II, III (f)	4,78 <sup>40</sup>	4,15 <sup>40</sup>	3,74 <sup>42</sup>	3,52 <sup>47</sup>	4,78 <sup>40</sup>	4,15 <sup>40</sup>	3,74 <sup>42</sup>	3,52 <sup>47</sup>
Zweifeldträger	I, II, III (f)	5,22 <sup>40</sup> 60	4,47 <sup>40</sup> 78	4,04 <sup>46</sup> 94	3,84 <sup>51</sup> 104	5,22 <sup>40</sup> 60	4,47 <sup>40</sup> 78	4,04 <sup>46</sup> 94	3,84 <sup>51</sup> 104
Dreifeldträger	I, II, III (f)	6,14 <sup>40</sup> 63	5,07 <sup>42</sup> 83	4,48 <sup>51</sup> 101	4,11 <sup>55</sup> 109	6,14 <sup>40</sup> 63	5,07 <sup>42</sup> 83	4,48 <sup>51</sup> 101	4,11 <sup>55</sup> 109

### FischerTHERM TL85

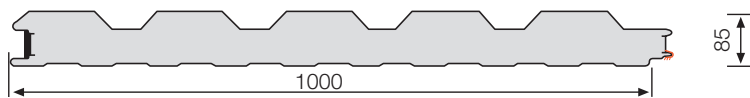

Blechdicke t:  
Außenschale = **0,63 mm**  
Innenschale = 0,55 mm

#### Zulässige Riegelabstände L [m]

Stat. System	Farbgruppe	Traufhöhe/Gebäudebreite = $h/a \leq 0,25$				Traufhöhe/Gebäudebreite = $h/a \geq 0,50$			
		0 - 8 m	8 - 20 m	20 - 100 m	über 100 m	0 - 8 m	8 - 20 m	20 - 100 m	über 100 m
Einfeldträger	I, II, III	7,27 <sup>40</sup>	5,69 <sup>47</sup>	4,81 <sup>54</sup>	4,40 <sup>59</sup>	7,27 <sup>40</sup>	5,69 <sup>47</sup>	4,81 <sup>54</sup>	4,40 <sup>59</sup>
	I, II, III (f)	4,85 <sup>40</sup>	4,22 <sup>40</sup>	3,80 <sup>43</sup>	3,58 <sup>48</sup>	4,85 <sup>40</sup>	4,22 <sup>40</sup>	3,80 <sup>43</sup>	3,58 <sup>48</sup>
Zweifeldträger	I, II, III (f)	5,06 <sup>40</sup> 60	4,37 <sup>40</sup> 78	3,98 <sup>45</sup> 94	3,79 <sup>51</sup> 104	5,06 <sup>40</sup> 60	4,37 <sup>40</sup> 78	3,98 <sup>45</sup> 94	3,79 <sup>51</sup> 104
Dreifeldträger	I, II, III (f)	5,94 <sup>40</sup> 61	4,94 <sup>41</sup> 81	4,38 <sup>50</sup> 99	4,12 <sup>55</sup> 109	5,94 <sup>40</sup> 61	4,94 <sup>41</sup> 81	4,38 <sup>50</sup> 99	4,12 <sup>55</sup> 109

40	—	Erforderliche Endauflagerbreite [mm]
5,94	—	Zulässiger Riegelabstand [m]
61	—	Erforderliche Zwischenaflagerbreite [mm]

Die Tabellen gelten nur für gleiche Stützweiten. Bei abweichenden statischen Systemen, z.B. ungleichen Stützweiten, Kragarme oder anderen Belastungen sind immer Untersuchungen für den entsprechenden Einzelfall erforderlich.

Die Tabellen gelten für Gebäude mit normalen Innenklima und nicht für turmartige Gebäude. Farbgruppen I (sehr hell), II (hell) und III (dunkel) siehe Zulassung, Anlage A, Abschnitt 3.4.2. Die Tabelle gilt für **geschlossene** Gebäude im Sinne der DIN 1055, Teil 4. Gebäude gelten als

offen, wenn 1 Seite mindestens zu 1/3 offen ist oder geöffnet werden kann - bitte sprechen Sie uns an.

Die zulässigen Riegelabstände sind in Metern [ m ] angegeben und gelten für direkte Befestigungen mit maximal 3 Schrauben je [ m ] und Zwischenaflagerlinie.

Liegt der Wert  $h/a$  zwischen 0,25 und 0,50 muß ein Einzelnachweis geführt werden, - bitte sprechen Sie uns an. Hierbei ist **h** die Gebäudehöhe über Oberkante Gelände und **a** immer die Gebäude-Schmalseite.

Die Durchbiegung wird maximal auf  $L/150$  für die Lastfälle, Winddruck, Windsog und Temperaturdifferenz, je für sich allein, begrenzt. Falls dies maßgebend ist, ist eine Zusatzzeile, mit ( **f** ) gekennzeichnet, angegeben. Bei ungünstiger Überlagerung der Windlastfälle mit Temperatur im Sommer wird mit 60% der Windlast gerechnet.

Für jeden Einzelfall sind zusätzlich die Nachweise der Befestigungen, Schraubenkopfauslenkung und Windsogverankerung noch zu erbringen.

## FischerTHERM TL85 Belastungstabelle

## Technische Info Nr. C 09 k 13

Stand 7.2002

## FischerTHERM WL80

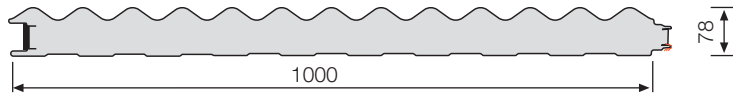

Blechdicke t:  
Außenschale = 0,63 mm  
Innenschale = 0,55 mm

### Zulässige Riegelabstände L [m]

Stat. System	Farbgruppe	Traufhöhe/Gebäudebreite = $h/a \leq 0,25$				Traufhöhe/Gebäudebreite = $h/a \geq 0,50$			
		0 - 8 m	8 - 20 m	20 - 100 m	über 100 m	0 - 8 m	8 - 20 m	20 - 100 m	über 100 m
Einfeldträger	I, II, III	7,93 <sup>41</sup>	6,28 <sup>52</sup>	5,36 <sup>60</sup>	4,93 <sup>66</sup>	6,70 <sup>40</sup>	5,31 <sup>44</sup>	4,53 <sup>51</sup>	4,18 <sup>56</sup>
	I, II, III (f)	4,30 <sup>40</sup>	3,73 <sup>40</sup>	3,35 <sup>40</sup>	3,16 <sup>42</sup>	4,30 <sup>40</sup>	3,73 <sup>40</sup>	3,35 <sup>40</sup>	3,16 <sup>42</sup>
Zweifeldträger	I, II, III (f)	4,61 <sup>40</sup> 60	3,99 <sup>40</sup> 72	3,63 <sup>41</sup> 86	3,46 <sup>46</sup> 95	4,61 <sup>40</sup> 60	3,99 <sup>40</sup> 72	3,63 <sup>41</sup> 86	3,46 <sup>46</sup> 95
Dreifeldträger	I, II, III (f)	5,38 <sup>40</sup> 60	4,47 <sup>40</sup> 73	3,96 <sup>45</sup> 89	3,71 <sup>50</sup> 99	5,38 <sup>40</sup> 60	4,47 <sup>40</sup> 73	3,96 <sup>45</sup> 89	3,71 <sup>50</sup> 99

40	—	Erforderliche Endauflagerbreite [mm]
5,38	—	Zulässiger Riegelabstand [m]
60	—	Erforderliche Zwischenaflagerbreite [mm]

## FischerTHERM WL100

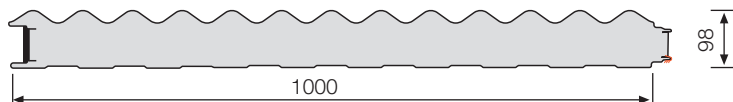

Blechdicke t:  
Außenschale = 0,63 mm  
Innenschale = 0,55 mm

### Zulässige Riegelabstände L [m]

Stat. System	Farbgruppe	Traufhöhe/Gebäudebreite = $h/a \leq 0,25$				Traufhöhe/Gebäudebreite = $h/a \geq 0,50$			
		0 - 8 m	8 - 20 m	20 - 100 m	über 100 m	0 - 8 m	8 - 20 m	20 - 100 m	über 100 m
Einfeldträger	I, II, III	9,26 <sup>50</sup>	7,32 <sup>63</sup>	6,25 <sup>73</sup>	5,75 <sup>80</sup>	7,83 <sup>42</sup>	6,20 <sup>53</sup>	5,29 <sup>62</sup>	4,87 <sup>68</sup>
	I, II, III (f)	5,22 <sup>40</sup>	4,61 <sup>40</sup>	4,03 <sup>47</sup>	3,78 <sup>53</sup>	5,22 <sup>40</sup>	4,61 <sup>40</sup>	4,03 <sup>48</sup>	3,78 <sup>54</sup>
Zweifeldträger	I, II, III (f)	5,50 <sup>40</sup> 64	4,73 <sup>40</sup> 83	4,29 <sup>49</sup> 100	4,08 <sup>54</sup> 110	5,50 <sup>40</sup> 64	4,73 <sup>40</sup> 83	4,29 <sup>49</sup> 100	4,08 <sup>54</sup> 110
Dreifeldträger	I, II, III (f)	6,38 <sup>40</sup> 65	5,26 <sup>43</sup> 86	4,65 <sup>53</sup> 105	4,36 <sup>58</sup> 116	6,38 <sup>40</sup> 65	5,26 <sup>43</sup> 86	4,65 <sup>53</sup> 105	4,36 <sup>58</sup> 116

40	—	Erforderliche Endauflagerbreite [mm]
6,38	—	Zulässiger Riegelabstand [m]
65	—	Erforderliche Zwischenaflagerbreite [mm]

Die Tabellen gelten nur für gleiche Stützweiten. Bei abweichenden statischen Systemen, z.B. ungleichen Stützweiten, Kragarme oder anderen Belastungen sind immer Untersuchungen für den entsprechenden Einzelfall erforderlich.

Die Tabellen gelten für Gebäude mit normalen Innenklima und nicht für turmartige Gebäude. Farbgruppen I (sehr hell), II (hell) und III (dunkel) siehe Zulassung, Anlage A, Abschnitt 3.4.2. Die Tabelle gilt für **geschlossene** Gebäude im Sinne der DIN 1055, Teil 4. Gebäude gelten als

offen, wenn 1 Seite mindestens zu 1/3 offen ist oder geöffnet werden kann - bitte sprechen Sie uns an.

Die zulässigen Riegelabstände sind in Metern [m] angegeben und gelten für direkte Befestigungen mit maximal 3 Schrauben je [m] und Zwischenaflagerlinie.

Liegt der Wert  $h/a$  zwischen 0,25 und 0,50 muß ein Einzelnachweis geführt werden, - bitte sprechen Sie uns an. Hierbei ist **h** die Gebäudehöhe über Oberkante Gelände und **a** immer die Gebäude-Schmalseite. Die Durchbiegung wird maximal auf  $L/150$

für die Lastfälle, Winddruck, Windsog und Temperaturdifferenz, je für sich allein, begrenzt.

Falls dies maßgebend ist, ist eine Zusatzzeile, mit (f) gekennzeichnet, angegeben. Bei ungünstiger Überlagerung der Windlastfälle mit Temperatur im Sommer wird mit 60% der Windlast gerechnet.

Für jeden Einzelfall sind zusätzlich die Nachweise der Befestigungen, Schraubenkopfauslenkung und Windsogverankerung noch zu erbringen.

## FischerTHERM WL80/WL100 Belastungstabelle

## Technische Info Nr. C 09 k 14

Stand 7.2002

## FischerTHERM DL70

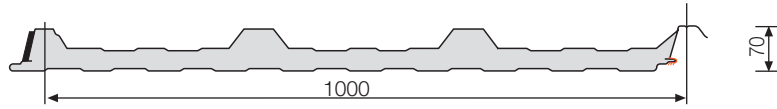

Blechdicke t:  
Außenschale = **0,55 mm**  
Innenschale = 0,55 mm

### Zulässige Pfettenabstände L [m]

Stat. System	Farbgruppe	Schneelast in kN/m <sup>2</sup>									
		0,75	1,00	1,25	1,50	1,75	2,00	2,50	3,00	3,50	4,00
Einfeldträger	I, II, III	3,56 <sup>40</sup>	3,04 <sup>44</sup>	2,68 <sup>47</sup>	2,41 <sup>50</sup>	2,21 <sup>53</sup>	2,01 <sup>55</sup>	1,79 <sup>60</sup>	1,61 <sup>64</sup>	1,48 <sup>69</sup>	1,37 <sup>72</sup>
	I, II, III (f)	3,14 <sup>40</sup>	2,83 <sup>41</sup>	2,60 <sup>46</sup>	2,41 <sup>50</sup>	2,21 <sup>53</sup>	2,01 <sup>55</sup>	1,79 <sup>60</sup>	1,61 <sup>64</sup>	1,48 <sup>69</sup>	1,37 <sup>72</sup>
Zweifeldträger	I, II, III (f)	3,56 <sup>40</sup> 79	3,04 <sup>44</sup> 87	2,68 <sup>47</sup> 93	2,41 <sup>50</sup> 99	2,21 <sup>53</sup> 105	2,04 <sup>55</sup> 110	1,79 <sup>60</sup> 120	1,61 <sup>64</sup> 128	1,48 <sup>69</sup> 137	1,37 <sup>72</sup> 144
Dreifeldträger	I, II, III (f)	3,56 <sup>40</sup> 79	3,04 <sup>44</sup> 87	2,68 <sup>47</sup> 93	2,41 <sup>50</sup> 99	2,21 <sup>53</sup> 105	2,04 <sup>55</sup> 110	1,79 <sup>60</sup> 120	1,61 <sup>64</sup> 128	1,48 <sup>69</sup> 137	1,37 <sup>72</sup> 144

## FischerTHERM DL70

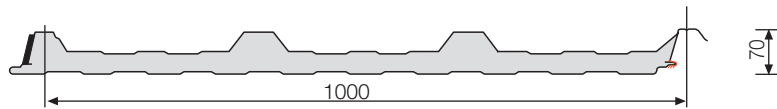

Blechdicke t:  
Außenschale = **0,63 mm**  
Innenschale = 0,55 mm

### Zulässige Pfettenabstände L [m]

Stat. System	Farbgruppe	Schneelast in kN/m <sup>2</sup>									
		0,75	1,00	1,25	1,50	1,75	2,00	2,50	3,00	3,50	4,00
Einfeldträger	I, II, III	3,78 <sup>42</sup>	3,24 <sup>47</sup>	2,86 <sup>50</sup>	2,58 <sup>54</sup>	2,36 <sup>57</sup>	2,18 <sup>59</sup>	1,92 <sup>65</sup>	1,73 <sup>69</sup>	1,58 <sup>73</sup>	1,47 <sup>78</sup>
	I, II, III (f)	3,25 <sup>40</sup>	2,93 <sup>42</sup>	2,70 <sup>48</sup>	2,52 <sup>52</sup>	2,36 <sup>57</sup>	2,18 <sup>59</sup>	1,92 <sup>65</sup>	1,73 <sup>69</sup>	1,58 <sup>73</sup>	1,47 <sup>78</sup>
Zweifeldträger	I, II, III (f)	3,78 <sup>42</sup> 84	3,24 <sup>47</sup> 93	2,86 <sup>50</sup> 100	2,58 <sup>54</sup> 107	2,36 <sup>57</sup> 113	2,18 <sup>59</sup> 118	1,92 <sup>65</sup> 129	1,73 <sup>69</sup> 138	1,58 <sup>73</sup> 146	1,47 <sup>78</sup> 155
Dreifeldträger	I, II, III (f)	3,78 <sup>42</sup> 84	3,24 <sup>47</sup> 93	2,86 <sup>50</sup> 100	2,58 <sup>54</sup> 107	2,36 <sup>57</sup> 113	2,18 <sup>59</sup> 118	1,92 <sup>65</sup> 129	1,73 <sup>69</sup> 138	1,58 <sup>73</sup> 146	1,47 <sup>78</sup> 155

42	—	Erforderliche Endauflagerbreite [mm]
3,78	—	Zulässiger Pfettenabstand [m]
84	—	Erforderliche Zwischenaflagerbreite [mm]

Die erforderlichen Auflagerbreiten gelten nur für die volle Ausnutzung der zulässigen Pfettenabstände.  
Die Tabelle gilt für Gebäude mit normalen Innenklima und einer maximalen Dachneigung von 25°.  
Farbgruppen I (sehr hell), II (hell) und III (dunkel) siehe Zulassung, Anlage A, Abschnitt 3.4.2.  
Die Tabelle gilt für **geschlossen**e Gebäude im Sinne der DIN 1055, Teil 4. Gebäude gelten als offen, wenn 1 Seite mindestens zu 1/3 offen

ist oder geöffnet werden kann - bitte sprechen Sie uns an.  
Die zulässigen Pfettenabstände sind in Metern [ m ] angegeben.

Liegt der Wert h/a zwischen 0,25 und 0,50 muß ein Einzelnachweis geführt werden, - bitte sprechen Sie uns an. Hierbei ist **h** die Gebäudehöhe über Oberkante Gelände und **a** immer die Gebäude-Schmalseite.  
Der maximale Staudruck wurde zu 1,3 kN/m<sup>2</sup>, Gebäudehöhe ≥ 100 m, angesetzt.

Bei der mit ( **f** ) gekennzeichneten Zusatzzeile beträgt die Durchbiegung maximal L/150 bei Berücksichtigung aller ungünstigen Beanspruchungen gemäß Zulassung, Anlage A, Abs. 7.6, einschließlich Langzeitverhalten.

Für jeden Einzelfall sind zusätzlich die Nachweise der Befestigungen, Schraubenkopfauslenkung und Windsogverankerung noch zu erbringen.

## FischerTHERM DL70 Belastungstabelle

## Technische Info Nr. C 09 k 15

Stand 7.2002

**FischerTHERM DL80**

Blechdicke t:  
Außenschale = **0,55 mm**  
Innenschale = 0,55 mm

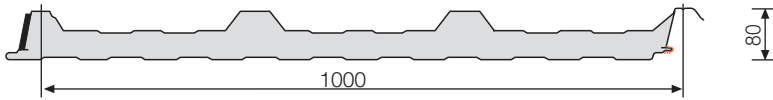

**Zulässige Pfettenabstände L [m]**

Stat. System	Farbgruppe	Schneelast in kN/m <sup>2</sup>									
		0,75	1,00	1,25	1,50	1,75	2,00	2,50	3,00	3,50	4,00
Einfeldträger	I, II, III	4,01 <sup>45</sup>	3,40 <sup>49</sup>	2,97 <sup>52</sup>	2,65 <sup>55</sup>	2,41 <sup>58</sup>	2,21 <sup>60</sup>	1,92 <sup>64</sup>	1,71 <sup>68</sup>	1,56 <sup>72</sup>	1,43 <sup>75</sup>
	I, II, III (f)	3,36 <sup>40</sup>	3,00 <sup>43</sup>	2,75 <sup>48</sup>	2,55 <sup>53</sup>	2,40 <sup>58</sup>	2,21 <sup>60</sup>	1,92 <sup>64</sup>	1,71 <sup>68</sup>	1,56 <sup>72</sup>	1,43 <sup>75</sup>
Zweifeldträger	I, II, III (f)	3,88 <sup>43</sup>	3,35 <sup>48</sup>	2,97 <sup>52</sup>	2,65 <sup>55</sup>	2,41 <sup>58</sup>	2,21 <sup>60</sup>	1,92 <sup>64</sup>	1,71 <sup>68</sup>	1,56 <sup>72</sup>	1,43 <sup>75</sup>
		86	96	104	110	115	120	128	136	144	150
Dreifeldträger	I, II, III (f)	4,01 <sup>45</sup>	3,40 <sup>49</sup>	2,97 <sup>52</sup>	2,65 <sup>55</sup>	2,41 <sup>58</sup>	2,21 <sup>60</sup>	1,92 <sup>64</sup>	1,71 <sup>68</sup>	1,56 <sup>72</sup>	1,43 <sup>75</sup>
		89	97	104	110	115	120	128	136	144	150

**FischerTHERM DL80**

Blechdicke t:  
Außenschale = **0,63 mm**  
Innenschale = 0,55 mm

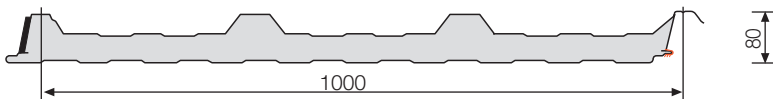

**Zulässige Pfettenabstände L [m]**

Stat. System	Farbgruppe	Schneelast in kN/m <sup>2</sup>									
		0,75	1,00	1,25	1,50	1,75	2,00	2,50	3,00	3,50	4,00
Einfeldträger	I, II, III	4,25 <sup>48</sup>	3,61 <sup>52</sup>	3,16 <sup>56</sup>	2,83 <sup>59</sup>	2,57 <sup>62</sup>	2,36 <sup>64</sup>	2,05 <sup>69</sup>	1,83 <sup>73</sup>	1,67 <sup>77</sup>	1,54 <sup>81</sup>
	I, II, III (f)	3,46 <sup>40</sup>	3,10 <sup>45</sup>	2,84 <sup>50</sup>	2,64 <sup>55</sup>	2,48 <sup>60</sup>	2,35 <sup>64</sup>	2,05 <sup>69</sup>	1,83 <sup>73</sup>	1,67 <sup>77</sup>	1,54 <sup>81</sup>
Zweifeldträger	I, II, III (f)	4,17 <sup>47</sup>	3,60 <sup>52</sup>	3,16 <sup>56</sup>	2,83 <sup>59</sup>	2,57 <sup>62</sup>	2,36 <sup>64</sup>	2,05 <sup>69</sup>	1,83 <sup>73</sup>	1,67 <sup>77</sup>	1,54 <sup>81</sup>
		93	104	111	117	123	128	137	146	154	162
Dreifeldträger	I, II, III (f)	4,25 <sup>48</sup>	3,61 <sup>52</sup>	3,16 <sup>56</sup>	2,83 <sup>59</sup>	2,57 <sup>62</sup>	2,36 <sup>64</sup>	2,05 <sup>69</sup>	1,83 <sup>73</sup>	1,67 <sup>77</sup>	1,54 <sup>81</sup>
		95	104	111	117	123	128	137	146	154	162

48	—	Erforderliche Endauflagerbreite [mm]
4,25	—	Zulässiger Pfettenabstand [m]
95	—	Erforderliche Zwischenaflagerbreite [mm]

Die erforderlichen Auflagerbreiten gelten nur für die volle Ausnutzung der zulässigen Pfettenabstände.

Die Tabelle gilt für Gebäude mit normalen Innenklima und einer maximalen Dachneigung von 25°.

Farbgruppen I (sehr hell), II (hell) und III (dunkel) siehe Zulassung, Anlage A, Abschnitt 3.4.2.

Die Tabelle gilt für **geschlossene** Gebäude im Sinne der DIN 1055, Teil 4. Gebäude gelten als offen, wenn 1 Seite mindestens zu 1/3 offen

ist oder geöffnet werden kann - bitte sprechen Sie uns an.

Die zulässigen Pfettenabstände sind in Metern [ m ] angegeben.

Liegt der Wert h/a zwischen 0,25 und 0,50 muß ein Einzelnachweis geführt werden, - bitte sprechen Sie uns an. Hierbei ist **h** die Gebäudehöhe über Oberkante Gelände und **a** immer die Gebäude-Schmalseite.

Der maximale Staudruck wurde zu 1,3 kN/m<sup>2</sup>, Gebäudehöhe ≥ 100 m, angesetzt.

Bei der mit **( f )** gekennzeichneten Zusatzzeile beträgt die Durchbiegung maximal L/150 bei Berücksichtigung aller ungünstigen Beanspruchungen gemäß Zulassung, Anlage A, Abs. 7.6, einschließlich Langzeitverhalten.

Für jeden Einzelfall sind zusätzlich die Nachweise der Befestigungen, Schraubenkopfauslenkung und Windsogverankerung noch zu erbringen.

**FischerTHERM DL80  
Belastungstabelle**

**Technische Info  
Nr. C 09 k 16**

Stand 7.2002

**FischerTHERM DL100**

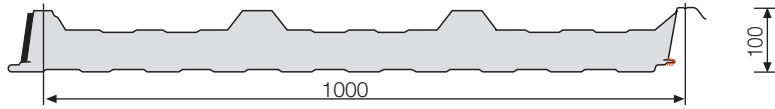

Blechdicke t:  
Außenschale = **0,55 mm**  
Innenschale = 0,55 mm

**Zulässige Pfettenabstände L [m]**

Stat. System	Farbgruppe	Schneelast in kN/m <sup>2</sup>									
		0,75	1,00	1,25	1,50	1,75	2,00	2,50	3,00	3,50	4,00
Einfeldträger	I, II, III	5,01 <sup>45</sup>	4,22 <sup>49</sup>	3,65 <sup>52</sup>	3,22 <sup>54</sup>	2,88 <sup>56</sup>	2,62 <sup>57</sup>	2,22 <sup>60</sup>	1,94 <sup>62</sup>	1,73 <sup>64</sup>	1,58 <sup>67</sup>
	I, II, III (f)	3,79 <sup>40</sup>	3,36 <sup>40</sup>	3,05 <sup>43</sup>	2,81 <sup>47</sup>	2,62 <sup>51</sup>	2,47 <sup>54</sup>	2,22 <sup>60</sup>	1,94 <sup>62</sup>	1,73 <sup>64</sup>	1,58 <sup>67</sup>
Zweifeldträger	I, II, III (f)	4,17 <sup>40</sup> 75	3,56 <sup>41</sup> 82	3,15 <sup>45</sup> 89	2,84 <sup>48</sup> 95	2,61 <sup>50</sup> 100	2,42 <sup>53</sup> 105	2,14 <sup>58</sup> 115	1,94 <sup>62</sup> 124	1,73 <sup>64</sup> 128	1,58 <sup>67</sup> 133
Dreifeldträger	I, II, III	4,69 <sup>42</sup> 84	4,00 <sup>46</sup> 92	3,53 <sup>50</sup> 99	3,19 <sup>53</sup> 106	2,88 <sup>56</sup> 111	2,62 <sup>57</sup> 114	2,22 <sup>60</sup> 119	1,94 <sup>62</sup> 124	1,73 <sup>64</sup> 128	1,58 <sup>67</sup> 133
	I, II, III (f)	4,62 <sup>42</sup> 83	4,00 <sup>46</sup> 92	3,53 <sup>50</sup> 99	3,19 <sup>53</sup> 106	2,88 <sup>56</sup> 111	2,62 <sup>57</sup> 114	2,22 <sup>60</sup> 119	1,94 <sup>62</sup> 124	1,73 <sup>64</sup> 128	1,58 <sup>67</sup> 133

**FischerTHERM DL100**

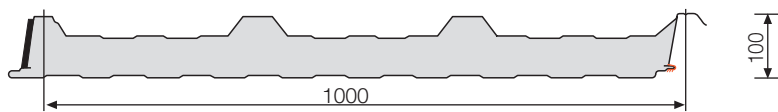

Blechdicke t:  
Außenschale = **0,63 mm**  
Innenschale = 0,55 mm

**Zulässige Pfettenabstände L [m]**

Stat. System	Farbgruppe	Schneelast in kN/m <sup>2</sup>									
		0,75	1,00	1,25	1,50	1,75	2,00	2,50	3,00	3,50	4,00
Einfeldträger	I, II, III	5,29 <sup>48</sup>	4,47 <sup>52</sup>	3,87 <sup>55</sup>	3,42 <sup>57</sup>	3,07 <sup>59</sup>	2,79 <sup>61</sup>	2,37 <sup>64</sup>	2,07 <sup>67</sup>	1,86 <sup>69</sup>	1,69 <sup>72</sup>
	I, II, III (f)	3,88 <sup>40</sup>	3,45 <sup>40</sup>	3,13 <sup>45</sup>	2,89 <sup>49</sup>	2,70 <sup>52</sup>	2,55 <sup>56</sup>	2,31 <sup>62</sup>	2,07 <sup>67</sup>	1,86 <sup>69</sup>	1,69 <sup>72</sup>
Zweifeldträger	I, II, III (f)	4,47 <sup>41</sup> 81	3,83 <sup>45</sup> 89	3,39 <sup>48</sup> 96	3,06 <sup>51</sup> 102	2,81 <sup>54</sup> 108	2,61 <sup>57</sup> 114	2,31 <sup>62</sup> 124	2,07 <sup>67</sup> 133	1,86 <sup>69</sup> 138	1,69 <sup>72</sup> 143
Dreifeldträger	I, II, III	5,02 <sup>46</sup> 91	4,30 <sup>50</sup> 100	3,80 <sup>54</sup> 108	3,42 <sup>57</sup> 114	3,07 <sup>59</sup> 118	2,79 <sup>61</sup> 122	2,37 <sup>64</sup> 128	2,07 <sup>67</sup> 133	1,86 <sup>69</sup> 138	1,69 <sup>72</sup> 143
	I, II, III (f)	4,74 <sup>43</sup> 86	4,22 <sup>49</sup> 98	3,80 <sup>54</sup> 108	3,42 <sup>57</sup> 114	3,07 <sup>59</sup> 118	2,79 <sup>61</sup> 122	2,37 <sup>64</sup> 128	2,07 <sup>67</sup> 133	1,86 <sup>69</sup> 138	1,69 <sup>72</sup> 143

<sup>1)</sup> Bei einer Einbauhöhe von über 100 m über Gelände (Staudruck q = 1,30 kN/m<sup>2</sup>) verringert sich die zulässige Stützweite auf zul. l = 4,99 m.

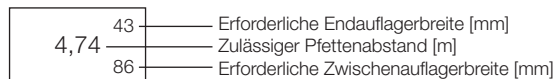

Die erforderlichen Auflagerbreiten gelten nur für die volle Ausnutzung der zulässigen Pfettenabstände.  
Die Tabelle gilt für Gebäude mit normalen Innenklima und einer maximalen Dachneigung von 25°.  
Farbgruppen I (sehr hell), II (hell) und III (dunkel) siehe Zulassung, Anlage A, Abschnitt 3.4.2.  
Die Tabelle gilt für **geschlossene** Gebäude im Sinne der DIN 1055, Teil 4. Gebäude gelten als offen, wenn 1 Seite mindestens zu 1/3 offen

ist oder geöffnet werden kann - bitte sprechen Sie uns an.  
Die zulässigen Pfettenabstände sind in Metern [ m ] angegeben.

Liegt der Wert h/a zwischen 0,25 und 0,50 muß ein Einzelnachweis geführt werden, - bitte sprechen Sie uns an. Hierbei ist **h** die Gebäudehöhe über Oberkante Gelände und **a** immer die Gebäude-Schmalseite.  
Der maximale Staudruck wurde zu 1,3 kN/m<sup>2</sup>, Gebäudehöhe ≥ 100 m, angesetzt.

Bei der mit ( **f** ) gekennzeichneten Zusatzzeile beträgt die Durchbiegung maximal L/150 bei Berücksichtigung aller ungünstigen Beanspruchungen gemäß Zulassung, Anlage A, Abs. 7.6, einschließlich Langzeitverhalten.

Für jeden Einzelfall sind zusätzlich die Nachweise der Befestigungen, Schraubenkopfauslenkung und Windsogverankerung noch zu erbringen.

**FischerTHERM DL100  
Belastungstabelle**

**Technische Info  
Nr. C 09 k 17**

Stand 7.2002

### FischerTHERM DL120

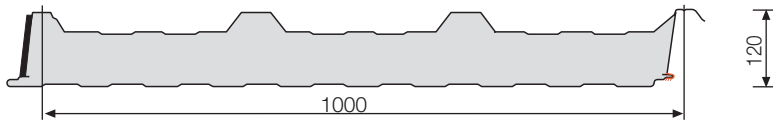

Blechdicke t:  
Außenschale = **0,55 mm**  
Innenschale = 0,55 mm

#### Zulässige Pfettenabstände L [m]

Stat. System	Farbgruppe	Schneelast in kN/m <sup>2</sup>									
		0,75	1,00	1,25	1,50	1,75	2,00	2,50	3,00	3,50	4,00
Einfeldträger	I, II, III	5,93 <sup>54</sup>	4,99 <sup>58</sup>	4,30 <sup>61</sup>	3,76 <sup>63</sup>	3,34 <sup>65</sup>	3,00 <sup>66</sup>	2,49 <sup>67</sup>	2,14 <sup>69</sup>	1,88 <sup>70</sup>	1,70 <sup>72</sup>
	I, II, III (f)	4,11 <sup>40</sup>	3,62 <sup>42</sup>	3,26 <sup>46</sup>	2,99 <sup>50</sup>	2,77 <sup>54</sup>	2,60 <sup>57</sup>	2,34 <sup>63</sup>	2,14 <sup>69</sup>	1,88 <sup>70</sup>	1,70 <sup>72</sup>
Zweifeldträger	I, II, III (f)	4,36 <sup>40</sup> 79	3,71 <sup>43</sup> 86	3,27 <sup>47</sup> 93	2,94 <sup>49</sup> 98	2,70 <sup>52</sup> 104	2,50 <sup>55</sup> 109	2,20 <sup>60</sup> 119	1,99 <sup>64</sup> 127	1,82 <sup>68</sup> 135	1,70 <sup>72</sup> 144
Dreifeldträger	I, II, III (f)	4,87 <sup>44</sup> 88	4,14 <sup>48</sup> 96	3,64 <sup>52</sup> 103	3,28 <sup>55</sup> 110	3,00 <sup>58</sup> 116	2,78 <sup>61</sup> 121	2,44 <sup>66</sup> 131	2,14 <sup>69</sup> 137	1,88 <sup>70</sup> 140	1,70 <sup>72</sup> 144

### FischerTHERM DL120

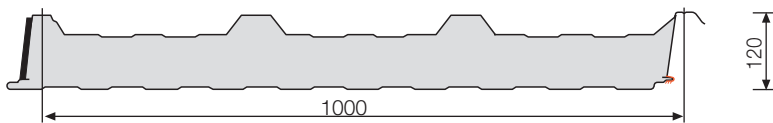

Blechdicke t:  
Außenschale = **0,63 mm**  
Innenschale = 0,55 mm

#### Zulässige Pfettenabstände L [m]

Stat. System	Farbgruppe	Schneelast in kN/m <sup>2</sup>									
		0,75	1,00	1,25	1,50	1,75	2,00	2,50	3,00	3,50	4,00
Einfeldträger	I, II, III	6,26 <sup>57</sup>	5,27 <sup>62</sup>	4,55 <sup>65</sup>	3,99 <sup>67</sup>	3,55 <sup>69</sup>	3,19 <sup>70</sup>	2,66 <sup>72</sup>	2,28 <sup>73</sup>	2,02 <sup>75</sup>	1,82 <sup>77</sup>
	I, II, III (f)	4,19 <sup>40</sup>	3,70 <sup>44</sup>	3,34 <sup>48</sup>	3,07 <sup>52</sup>	2,85 <sup>55</sup>	2,68 <sup>59</sup>	2,41 <sup>65</sup>	2,22 <sup>71</sup>	2,02 <sup>75</sup>	1,82 <sup>77</sup>
Zweifeldträger	I, II, III (f)	4,67 <sup>43</sup> 85	3,99 <sup>47</sup> 93	3,51 <sup>50</sup> 100	3,16 <sup>53</sup> 106	2,90 <sup>56</sup> 112	2,69 <sup>59</sup> 118	2,37 <sup>64</sup> 128	2,14 <sup>69</sup> 137	1,96 <sup>73</sup> 146	1,82 <sup>77</sup> 154
Dreifeldträger	I, II, III	5,22 <sup>48</sup> 95	4,45 <sup>52</sup> 104	3,92 <sup>56</sup> 112	3,52 <sup>59</sup> 118	3,22 <sup>63</sup> 125	2,99 <sup>66</sup> 131	2,63 <sup>71</sup> 142	2,28 <sup>73</sup> 146	2,02 <sup>75</sup> 150	1,82 <sup>77</sup> 154
	I, II, III (f)	5,07 <sup>47</sup> 93	4,45 <sup>52</sup> 104	3,92 <sup>56</sup> 112	3,52 <sup>59</sup> 118	3,22 <sup>63</sup> 125	2,99 <sup>66</sup> 131	2,63 <sup>71</sup> 142	2,28 <sup>73</sup> 146	2,02 <sup>75</sup> 150	1,82 <sup>77</sup> 154

<sup>1)</sup> Bei einer Einbauhöhe von über 100 m über Gelände (Staudruck  $q = 1,30 \text{ kN/m}^2$ ) verringert sich die zulässige Stützweite auf zul.  $l = 5,81 \text{ m}$ .

47	—	Erforderliche Endauflagerbreite [mm]
5,07	—	Zulässiger Pfettenabstand [m]
93	—	Erforderliche Zwischenaflagerbreite [mm]

Die erforderlichen Auflagerbreiten gelten nur für die volle Ausnutzung der zulässigen Pfettenabstände.

Die Tabelle gilt für Gebäude mit normalen Innenklima und einer maximalen Dachneigung von 25°.

Farbgruppen I (sehr hell), II (hell) und III (dunkel) siehe Zulassung, Anlage A, Abschnitt 3.4.2.

Die Tabelle gilt für **geschlossene** Gebäude im Sinne der DIN 1055, Teil 4. Gebäude gelten als offen, wenn 1 Seite mindestens zu 1/3 offen

ist oder geöffnet werden kann - bitte sprechen Sie uns an.

Die zulässigen Pfettenabstände sind in Metern [ m ] angegeben.

Liegt der Wert  $h/a$  zwischen 0,25 und 0,50 muß ein Einzelnachweis geführt werden, - bitte sprechen Sie uns an. Hierbei ist **h** die Gebäudehöhe über Oberkante Gelände und **a** immer die Gebäude-Schmalseite. Der maximale Staudruck wurde zu  $1,3 \text{ kN/m}^2$ , Gebäudehöhe  $\geq 100 \text{ m}$ , angesetzt.

Bei der mit **(f)** gekennzeichneten Zusatzzeile beträgt die Durchbiegung maximal  $L/150$  bei Berücksichtigung aller ungünstigen Beanspruchungen gemäß Zulassung, Anlage A, Abs. 7.6, einschließlich Langzeitverhalten.

Für jeden Einzelfall sind zusätzlich die Nachweise der Befestigungen, Schraubenkopfauslenkung und Windsogverankerung noch zu erbringen.

### FischerTHERM DL140

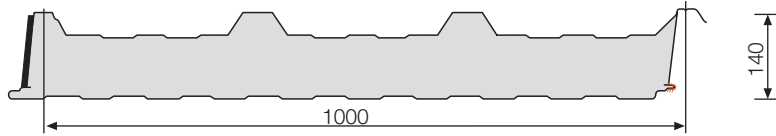

Blechdicke t:  
Außenschale = **0,55 mm**  
Innenschale = 0,55 mm

#### Zulässige Pfettenabstände L [m]

Stat. System	Farbgruppe	Schneelast in kN/m <sup>2</sup>									
		0,75	1,00	1,25	1,50	1,75	2,00	2,50	3,00	3,50	4,00
Einfeldträger	I, II, III	6,43 <sup>66</sup>	5,23 <sup>68</sup>	4,46 <sup>71</sup>	3,92 <sup>73</sup>	3,52 <sup>76</sup>	3,22 <sup>79</sup>	2,78 <sup>84</sup>	2,39 <sup>85</sup>	2,07 <sup>86</sup>	1,84 <sup>87</sup>
	I, II, III (f)	4,45 <sup>46</sup>	3,89 <sup>51</sup>	3,49 <sup>56</sup>	3,18 <sup>60</sup>	2,94 <sup>63</sup>	2,75 <sup>67</sup>	2,46 <sup>74</sup>	2,24 <sup>80</sup>	2,07 <sup>86</sup>	1,84 <sup>87</sup>
Zweifeldträger	I, II, III (f)	4,55 <sup>47</sup> 93	3,86 <sup>50</sup> 100	3,39 <sup>54</sup> 107	3,04 <sup>57</sup> 114	2,78 <sup>60</sup> 120	2,57 <sup>63</sup> 125	2,26 <sup>68</sup> 136	2,03 <sup>73</sup> 145	1,86 <sup>77</sup> 154	1,73 <sup>82</sup> 163
Dreifeldträger	I, II, III (f)	5,05 <sup>53</sup> 103	4,28 <sup>56</sup> 111	3,75 <sup>60</sup> 119	3,37 <sup>63</sup> 126	3,08 <sup>66</sup> 132	2,84 <sup>69</sup> 138	2,50 <sup>75</sup> 150	2,25 <sup>80</sup> 161	2,06 <sup>85</sup> 170	1,84 <sup>87</sup> 173

### FischerTHERM DL140

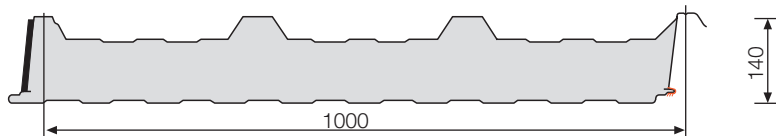

Blechdicke t:  
Außenschale = **0,63 mm**  
Innenschale = 0,55 mm

#### Zulässige Pfettenabstände L [m]

Stat. System	Farbgruppe	Schneelast in kN/m <sup>2</sup>									
		0,75	1,00	1,25	1,50	1,75	2,00	2,50	3,00	3,50	4,00
Einfeldträger	I, II, III	6,48 <sup>67</sup>	5,29 <sup>69</sup>	4,52 <sup>72</sup>	3,99 <sup>75</sup>	3,59 <sup>78</sup>	3,29 <sup>81</sup>	2,84 <sup>86</sup>	2,54 <sup>91</sup>	2,22 <sup>92</sup>	1,97 <sup>93</sup>
	I, II, III (f)	4,52 <sup>47</sup>	3,96 <sup>52</sup>	3,56 <sup>57</sup>	3,26 <sup>61</sup>	3,02 <sup>65</sup>	2,82 <sup>69</sup>	2,53 <sup>76</sup>	2,31 <sup>83</sup>	2,14 <sup>89</sup>	1,97 <sup>93</sup>
Zweifeldträger	I, II, III (f)	4,88 <sup>50</sup> 100	4,14 <sup>54</sup> 108	3,64 <sup>58</sup> 116	3,27 <sup>62</sup> 123	2,99 <sup>65</sup> 129	2,76 <sup>68</sup> 135	2,43 <sup>73</sup> 146	2,19 <sup>79</sup> 157	2,00 <sup>83</sup> 166	1,86 <sup>88</sup> 175
Dreifeldträger	I, II, III (f)	5,42 <sup>56</sup> 111	4,60 <sup>60</sup> 120	4,04 <sup>65</sup> 129	3,62 <sup>68</sup> 136	3,31 <sup>72</sup> 143	3,06 <sup>75</sup> 149	2,69 <sup>81</sup> 162	2,42 <sup>87</sup> 173	2,22 <sup>92</sup> 184	1,97 <sup>93</sup> 185

<sup>1)</sup> Bei einer Einbauhöhe von über 100 m über Gelände

(Staudruck  $q = 1,30 \text{ kN/m}^2$ ) verringert sich die zulässige Stützweite auf zul.  $l = 5,72 \text{ m}$ .

<sup>2)</sup> Bei einer Einbauhöhe von über 20 m und unter 100 m über Gelände (Staudruck  $q = 1,10 \text{ kN/m}^2$ ) verringert sich die zulässige Stützweite auf zul.  $l = 6,33 \text{ m}$ .

56	—	Erforderliche Endauflagerbreite [mm]
5,42	—	Zulässiger Pfettenabstand [m]
111	—	Erforderliche Zwischenaflagerbreite [mm]

Die erforderlichen Auflagerbreiten gelten nur für die volle Ausnutzung der zulässigen Pfettenabstände.  
Die Tabelle gilt für Gebäude mit normalen Innenklima und einer maximalen Dachneigung von 25°.  
Farbgruppen I (sehr hell), II (hell) und III (dunkel) siehe Zulassung, Anlage A, Abschnitt 3.4.2.  
Die Tabelle gilt für **geschlossene** Gebäude im Sinne der DIN 1055, Teil 4. Gebäude gelten als offen, wenn 1 Seite mindestens zu 1/3 offen

ist oder geöffnet werden kann - bitte sprechen Sie uns an.  
Die zulässigen Pfettenabstände sind in Metern [ m ] angegeben.

Liegt der Wert  $h/a$  zwischen 0,25 und 0,50 muß ein Einzelnachweis geführt werden, - bitte sprechen Sie uns an. Hierbei ist  $h$  die Gebäudehöhe über Oberkante Gelände und  $a$  immer die Gebäude-Schmalseite.  
Der maximale Staudruck wurde zu  $1,3 \text{ kN/m}^2$ , Gebäudehöhe  $\geq 100 \text{ m}$ , angesetzt.

Bei der mit (f) gekennzeichneten Zusatzzeile beträgt die Durchbiegung maximal  $L/150$  bei Berücksichtigung aller ungünstigen Beanspruchungen gemäß Zulassung, Anlage A, Abs. 7.6, einschließlich Langzeitverhalten.

Für jeden Einzelfall sind zusätzlich die Nachweise der Befestigungen, Schraubenkopfauslenkung und Windsogverankerung noch zu erbringen.

## FischerTHERM DL140 Belastungstabelle

## Technische Info Nr. C 09 k 25

Stand 7.2002

## FischerTHERM

Zulässige Auszugswerte zul. F (kN) der Verbindungselemente in Abhängigkeit von der Blechdicke der Außenschale

Element-Typ	Blechdicke-Außenschale			
	ta = 0,55 mm		ta = 0,63 mm	
	①	②	①	②
LL 40	0,90	1,25	–	–
LL 60	0,90	1,25	–	–
LL 80	0,90	1,25	–	–
LL 100	0,90	1,25	–	–
TL 65/85	0,90	1,25	1,40	1,50
WL 80/100	–	–	1,40	1,50
DL 70	0,90	1,25	1,40	1,50
DL 80	0,90	1,25	1,40	1,50
DL 100	0,90	1,25	1,40	1,50
DL 120	0,90	1,25	1,40	1,50
DL 140	0,90	1,25	1,40	1,50

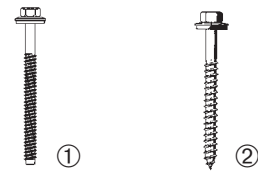

- ① Stahlunterkonstruktion  $t \geq 2,00$  mm,  
Schraubentyp: EJOT JZ3-6,3 x L-E16  
② Holzunterkonstruktion,  
Schraubentyp: EJOT JA3-6,5 x L-E16

## FischerTHERM plus, ohne Lastverteiler

Zulässige Auszugswerte zul. F (kN) der Verbindungselemente in Abhängigkeit von der Anzahl der Schrauben.  
Blechdicke-Außenschale  $\geq 0,55$  mm

Auflagerart	Ausbildung der Befestigung	Zulässige Werte zul F [kN]
Zwischen-Auflager	1 Schraube	1,73
	2 Schrauben	2,18
End-Auflager	1 Schraube	0,97
	2 Schrauben	1,05

EJOT JZ3-6,3 x L - E19  
Abstand zwischen zwei Schrauben  $\geq 40$  mm.  
Abstand der Schrauben vom Elementrand bei Endauflager  
– bei 1 Schraube  $\geq 70$  mm  
– bei 2 Schraube  $\geq 50$  mm

Die angegebenen Werte der Tabelle sind ausschließlich als zulässige Zugkräfte bezüglich der Sandwichelemente zu verstehen.  
Die Einleitung der Zugkräfte in die Unterkonstruktion ist getrennt nachzuweisen.

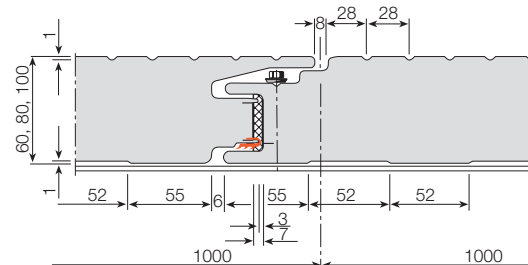

## FischerTHERM plus, mit Lastverteiler

Zulässige Auszugswerte zul. F (kN) der Verbindungselemente in Abhängigkeit von der Anzahl der Schrauben.  
Blechdicke-Außenschale  $\geq 0,55$  mm

Auflagerart	Ausbildung der Befestigung	Zulässige Werte zul F [kN]
Zwischen-Auflager	1 Schraube	5,33
	2 Schrauben	5,62
End-Auflager	1 Schraube	1,87
	2 Schrauben	2,39

Schrauben: EJOT JZ3-6,3 x L - E16  
Abstand zwischen zwei Schrauben  $\geq 40$  mm.  
Abstand der Schrauben vom Elementrand bei Endauflager  $\geq 80$  mm.  
Lastverteiler aus 1,5 mm Stahlblech  
Legierverzinkung AZ 185 (DIN EN 10215),  $\beta_s = 320$  N/mm<sup>2</sup>

Die angegebenen Werte der Tabelle sind ausschließlich als zulässige Zugkräfte bezüglich der Sandwichelemente zu verstehen.  
Die Einleitung der Zugkräfte in die Unterkonstruktion ist getrennt nachzuweisen.

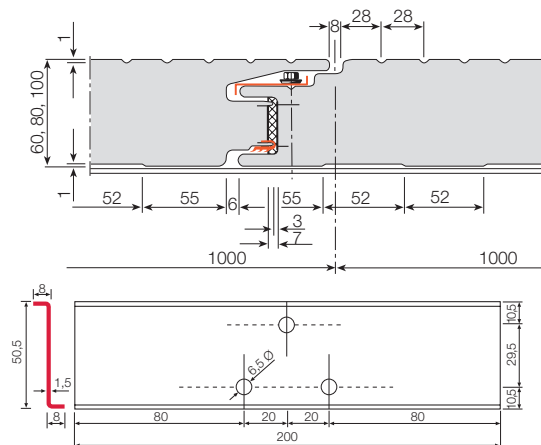

## FischerTHERM

Zulässige Auszugswerte der Verbindungselemente

**Technische Info  
Nr. C 09 k 19**

Stand 7.2003